

OCEAN®

غسالة بالمجفف / دليل المستخدم

AR

OWD 9614 WT S

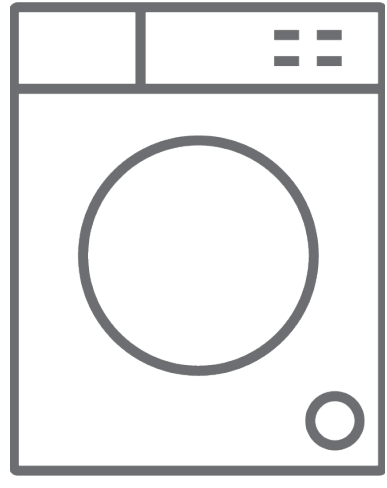

شكرا لاختيار هذا المنتج.

يحتوي دليل المستخدم هذا على معلومات وتعليمات مهمة تتعلق بالسلامة عند تشغيل الجهاز وصيانته. يُرجى تخصيص الوقت لقراءة دليل المستخدم هذا قبل استخدام الجهاز والحفاظ على هذا الدليل للرجوع إليه في المستقبل.

الرمز	النوع	المعنى
	تحذير	خطر حدوث إصابة خطيرة أو الوفاة
	خطر الإصابة بصدمة كهربائية	خطر الجهد الخطير
	حريق	تحذير: خطر الحريق/المواد القابلة للاشتعال
	تنبيه	خطر الإصابة أو إتلاف الممتلكات
	مهم/ملاحظة	تشغيل النظام بشكل صحيح

قائمة المحتويات

1. تعليمات السلامة 1
- 1.1 تحذيرات السلامة العامة 1
- 1.2 أثناء الاستخدام 6
- 1.3 مواد التغليف والبيئة 7
- 1.4 معلومات التوفير 7
2. المواصفات الفنية 9
3. نظرة عامة عن جهازك 10
- 3.1 المظهر العام 10
4. التركيب 10
- 4.1 إزالة مسامير النقل 10
- 4.2 ضبط الأقدام/ضبط الدعائم القابلة لل ضبط 11
- 4.3 التوصيل الكهربائي 11
- 4.4 توصيل خرطوم مدخل المياه 11
- 4.5 وصلة تصريف الماء 12
5. نظرة عامة على لوحة التحكم 12
- 5.1 درج المنظف 13
- 5.2 الأقسام 13
- 5.3 قرص اختيار برامج الغسيل 14
- 5.4 شاشة إلكترونية 14
6. استخدام الجهاز 14
- 6.1 تحضير الغسيل 14
- 6.2 وضع الغسيل في الجهاز 15
- 6.3 إضافة المنظفات في الجهاز 15
- 6.4 تشغيل الغسالة 16
- 6.5 تحديد برنامج 16
- 6.6 نظام اكتشاف نصف الحمولة 16
- 6.7 الوظائف الإضافية 16
- 6.8 القفل ضد عبث الأطفال 21
- 6.9 إذا كنت ترغب في إيقاف التشغيل المؤقت/الإلغاء لبرنامج غسيل قيد التشغيل أو إضافة الغسيل: 21
- 6.10 نهاية برنامج الغسيل 22
7. جدول البرامج 23
- 7.1 معلومات مهمة 27
8. التنظيف والصيانة 28
- 8.1 تحذير 28
- 8.2 فلاتر مدخل الماء 28
- 8.3 فلتر المضخة 29
- 8.4 درج المنظف 29
9. جسم الغسالة/الأسطوانة 30
10. استكشاف الأخطاء وإصلاحها 31
11. تحذيرات الأعطال التفانوية والإجراءات اللازمة 33

1. تعليمات السلامة

جهد/تردد التشغيل:	(220-240) فولت ~ / 50 هرتز
التيار الكلي (أمبير)	10
ضغط المياه (ميغا باسكال)	1 ميغا باسكال كحد أقصى / 0.1 ميغا باسكال كحد أدنى
الطاقة الكلية (واط)	2200
قدرة الغسيل القصوى (الغسيل الجاف) (كجم)	9
قدرة التجفيف القصوى (كجم)	6

- لا تقم بتركيب الجهاز على سجادة أو أي من الأرضيات المشابهة التي قد تعوق تهوية قاعدته.
- هذا الجهاز غير مصمّم للاستخدام من طرف أشخاص من ذوي الاحتياجات الخاصة الجسدية، أو الحسية، أو الذهنية (بما في ذلك الأطفال) أو الذين يفتقرون إلى الخبرة والمعرفة ما لم يتم الإشراف عليهم أو إعطاؤهم تعليمات حول طريقة استخدام الجهاز بمساعدة شخص مسؤول عن سلامتهم.
- يجب أن يبقى الأطفال الذين تقل أعمارهم عن 3 سنوات بعيدًا عن الجهاز ما لم يخضعوا للمراقبة المستمرة.
- اتصل برقم أقرب مركز خدمة معتمد لاستبدال الجهاز إذا كان هناك عطل في سلك الطاقة.
- -استخدم فقط خرطوم منفذ المياه الجديد الذي تم توفيره مع الجهاز خلال توصيل المياه إلى الجهاز. لا تستعمل أبداً خرطوم منفذ مياه قديماً أو به عطب.
- يجب ألا يعبث الأطفال بالجهاز. يجب ألا يباشر الأطفال تنظيف الغسالة وصيانتها دون إشراف.

ملاحظة: للحصول على نسخة من دليل المستخدم هذا، يرجى التواصل على العنوان التالي: www.ocean.it. في رسالة البريد الإلكتروني التي سترسلها، يُرجى ذكر اسم الطراز والرقم التسلسلي (20)

رقمًا) الذي يمكنك العثور عليه على باب الجهاز.

حفاظًا على سلامتك وسلامة الآخرين، يرجى قراءة احتياطات السلامة التالية قبل استخدام أو تركيب غسالة بالمجفف.



هذا الجهاز مخصص للاستخدام المنزلي فقط. سيؤدي استخدامه للأغراض التجارية إلى إلغاء الضمان الخاص بك.

تم إعداد هذا الدليل لاستخدامه مع أكثر من طراز، لذلك قد لا يحتوي الجهاز الذي اشتريته على بعض الميزات الموضحة بداخله. ولهذا السبب، من المهم إيلاء اهتمام خاص لأي أرقام أثناء قراءة دليل التشغيل.

1.1 تحذيرات السلامة العامة

قبل تركيب غسالة بالمجفف، قم بإزالة مسامير النقل الأربعة والحلقات المطاطية من الجزء الخلفي من الجهاز.

- لا يغطي الضمان الأضرار الناتجة عن العوامل الخارجية، مثل الحريق، والفيضانات، ومصادر الضرر الأخرى.
- احتفظ بدليل المستخدم هذا للاستخدام في المستقبل وقم بإعطائه للمستخدم التالي.
- درجة الحرارة المحيطة اللازمة لتشغيل غسالة بالمجفف هي 15-25 درجة مئوية.
- وعندما تكون درجة الحرارة أقل من 0 درجة مئوية، قد تتشقق الخرطوم أو قد لا تعمل البطاقة الإلكترونية جيدًا.
- يرجى التأكد من أن الملابس التي يتم تحميلها في غسالة بالمجفف الخاصة بك خالية من الأجسام الغريبة، مثل الأطاير، والإبر، والولاعات، والنقود المعدنية.
- يجب تفادي تراكم الوبر حول غسالة بالمجفف.
- قد تتراكم البقايا على المنظفات ومواد التنعيم المعرضة للهواء لفترة طويلة من الزمن. ضع فقط مادة منعمة أو منظفًا في الدرج في بداية كل غسلة.
- افصل غسالة بالمجفف وأوقف إمداد المياه إذا تُرك غسالة بالمجفف بدون استخدام لفترة طويلة. ونوصي أيضًا بترك الباب مفتوحًا لمنع

- تراكم الرطوبة داخل غسالة بالمجفف.
 - قد يُترك بعض الماء في غسالة بالمجفف كنتيجة لفحوصات الجودة أثناء الإنتاج. ولن يؤثر هذا في تشغيل غسالة بالمجفف.
 - احتفظ بحقيبة المستندات التي تم توفيرها داخل غسالة بالمجفف واحتوت على دليل المستخدم هذا بعيداً عن متناول الأطفال والرضع لمنع خطر الاختناق.
 - قد تكون مواد تغليف الجهاز خطيرة على الأطفال. لا تسمح للأطفال بالعبث بمواد التغليف أو الأجزاء الصغيرة من غسالة بالمجفف.
 - استخدم برامج الغسل المسبق فقط لغسل الملابس شديدة الاتساخ.
 - لا تتجاوز الحمولة القصوى لبرنامج الغسيل أو التجفيف الذي اخترته.
 - في حالة حدوث عطل، افصل غسالة بالمجفف وقم بإيقاف تشغيل مصدر المياه. لا تحاول إصلاح غسالة بالمجفف بنفسك. يجب أن يتم الإصلاح بواسطة وكيل خدمة معتمد فقط.
 - لا تفتح أبداً درج المنظفات أثناء تشغيل غسالة بالمجفف.
 - لا تستخدم القوة لفتح الباب أثناء تشغيل غسالة بالمجفف.
 - يرجى اتباع تعليمات الشركات المصنعة فيما يتعلق باستخدام منعم الأقمشة أو أي منتجات مماثلة تنوي استخدامها في غسالة بالمجفف.
 - لا تقم بإيقاف تشغيل غسالة بالمجفف قبل اكتمال مرحلة التجفيف من البرنامج. إذا كان عليك القيام بذلك، فقم بإزالة كل الغسيل بسرعة وورّعه فوراً على سطح مناسب ليجف.
 - لا ينبغي التحكم في الجهاز من خلال جهاز تحويل خارجي، مثل المؤقت، أو أن يكون متصلاً بدائرة كهربية يتم تشغيلها وإيقاف تشغيلها بانتظام من خلال أداة مساعدة.
 - يجب عدم تركيب هذا الجهاز خلف باب قابل للغلق والفتح، أو باب منزلق، أو باب بمفصلة على الجانب المقابل لغسالة بالمجفف، بحيث يتم تقيد فتح باب غسالة بالمجفف بالكامل.
 - قم بتركيب غسالة بالمجفف في مكان يمكن تهويته بالكامل، ويفضّل أن يكون به تيار هواء مستمر.
- ⚠️ تحذيرات السلامة**
- يجب عليك قراءة هذه التحذيرات. إن تجاهل هذه التحذيرات قد يعرّضك أنت أو الآخرين لخطر الإصابات القاتلة.

⚠️ خطر الإصابة بحروق

- لا تلمس خرطوم الصرف أو أي ماء مصرّف أثناء تشغيل غسالة بالمجفف. تنطوي درجات الحرارة المرتفعة للتشغيل على خطر الإصابة بالحروق.
- افتح الباب بالكامل بعد عملية التجفيف. لا تلمس الباب الزجاجي. ستصل إلى درجات حرارة مرتفعة وتنطوي على خطر الإصابة بالحروق.

⚠️⚡ خطر الصعق بالكهرباء

تجنب توصيل غسالة بالمجفف بمصدر التيار الكهربائي الرئيسي باستخدام وصلة سلك.

- قد يتسبب سلك/قابس الكهرباء التالف في نشوب حريق أو قد يعرضك لصدمة كهربائية. عندما يتلف سلك/قابس الكهرباء، يجب استبداله بواسطة موظفين مؤهلين فقط.
- لا تنزع القابس من المقبس عن طريق سحب السلك مطلقاً. وأمسك بالقابس دائماً عند نزعها من المقبس.
- لا تلمس سلك/مقبس الكهرباء بيديك مبللتين؛ لأن ذلك قد يؤدي إلى حدوث دائرة قصر أو الإصابة بصدمة كهربائية.
- لا تلمس غسالة بالمجفف الخاص بك إذا كانت يداك أو رجلاك مبللتين.
- اتصل برقم أقرب خدمة معتمدة للمساعدة إذا كان هناك عطل في سلك الطاقة.

⚠️ خطر الانفجار

- اشطف جيداً أي مواد كيميائية، مثل مزيج البقع، من ملابسك قبل البدء في برنامج الغسيل والتجفيف. قد يؤدي عدم القيام بذلك إلى خطر الانفجار عند استخدام وظيفة التجفيف.

⚠️⚡⚠️ خطر الحريق

- لا تخزن سوائل قابلة للاشتعال بالقرب من الجهاز الخاص بك.
- يجب غسل قطع الغسيل المتسخة بمواد مثل زيت الطهي، والأسيتون، والكحول، والنفط، والكيروسين، ومزيلات البقع، والترينتين، والشمع، ومزيلات الشمع في ماء ساخن مع كمية إضافية من المنظف قبل تجفيفها في مجفف الملابس.

- لا تستخدم كرة/جهاز التنظيف إذا حددت برنامج غسيل وتجفيف؛ لأن ذلك قد يتسبب في خطر الحريق.
- لا تجفف الغسيل في الظروف المحددة أدناه؛ حيث إنها تشكل التسبب في خطر الحريق:
- إذا لم يتم غسل الغسيل.
- إذا لم تتم معالجة البقع الزيتية قبل بدء برنامج الغسيل أو التجفيف.
- الغسيل الذي تم تنظيفه بالمواد الكيميائية الصناعية.
- الغسيل الذي يحتوي على كمية كبيرة من الإسفنج، أو الرغوة، أو المطاط، أو الأجزاء، والملحقات الشبيهة بالمطاط.
- يجب عدم تجفيف قطع الغسيل مثل المطاط الرغوي (رغوة اللاتكس)، قبعة الاستحمام، والمنسوجات المقاومة للماء، والمواد والملابس المدعومة بالمطاط، والوسائد المزودة ببطانات مطاطية رغوية في عملية التجفيف في الجهاز.
- قطع الغسيل المحشوة أو التالفة (مثل الوسائد أو السترات). تشكل الإسفنج المطاطية خطر حريق أثناء عملية التجفيف.
- ولا تستخدم أبدًا المنتجات التي تحتوي على مذيبات في غسالتك.
- يرجى التأكد من أن الملابس التي يتم تحميلها في غسالة بالمجفف خالية من الأجسام الغريبة، مثل الأظافر، والإبر، والولاعات، وأعواد الثقاب، والنقود المعدنية.

وظيفة فتح الباب في الحالات الطارئة

عندما تكون الغسالة قيد التشغيل، في حالة حدوث أي انقطاع للتيار الكهربائي أو عند عدم اكتمال البرنامج، سيبقى الباب مقفلاً. لفتح الباب؛

1. يرجى إيقاف تشغيل الغسالة. انزع قابس الطاقة من مقبس التيار الكهربائي.
2. لتصريف المياه بعد استخدامها في الغسيل، اتبع التعليمات الواردة في تنظيف قسم فلتر المضخة في الصفحة 29
3. اسحب مقبض الفتح في الحالات الطارئة لأسفل بمساعدة أداة، وافتح الباب في نفس الوقت.
4. الأبواب، حرّك مقبض الفتح في حالات الطوارئ إلى وضع



الفتح بعد إغلاقه مرة أخرى، إذا ظل الباب مغلقاً.

⚠️ خطر السقوط والإصابة

- لا تصعد فوق غسالة بالمجفف.
- تأكد من أن الخراطيم والكبلات لا تنطوي على خطر السقوط.
- لا تقم بقلب غسالة بالمجفف رأساً على عقب أو على جانبه.
- لا ترفع غسالة بالمجفف من الباب أو من درج المنظفات.
- تأكد من أن الخراطيم والكبلات لا تنطوي على خطر السقوط.
- ⚠️ لتجنب خطر الإصابة، يُرجى توخي الحذر عند تحريك غسالة بالمجفف الخاص بك؛ فهو ثقيل ونوصي بأن يقوم شخصان على الأقل بنقله.

⚠️ سلامة الأطفال

- لا تسمح للأطفال باللعب في الجهاز.
- لا تترك الأطفال بالقرب من الجهاز دون مراقبة. قد يقفل الأطفال على أنفسهم بداخل الجهاز.
- يمكن أن يصبح زجاج الباب وسطح الجهاز ساخنين للغاية أثناء التشغيل. لا تسمح للأطفال بلمس الجهاز، حيث قد يؤدي بشرتهم.
- قد تكون مواد تغليف الجهاز خطيرة على الأطفال. لا تسمح للأطفال بالعبث بمواد التغليف أو الأجزاء الصغيرة من غسالة بالمجفف.
- قد يحدث تسمم وتهيج إذا ابتلعت المنظفات أو غيرها من مواد التنظيف أو لامست الجلد أو العينين. حافظ على مواد التنظيف بعيداً عن متناول الأطفال.

1.2 أثناء الاستخدام

- تجنب وجود الحيوانات الأليفة بالقرب من الجهاز.
- يُرجى التأكد من إزالة جميع مواد التغليف وشريط الحماية من خارج غسالة بالمجفف، وداخل الأسطوانة، وداخل درج المنظف قبل الاستخدام. تحقق من عدم وجود أي ضرر خارجي مرئي. لا تقم بتركيب غسالة بالمجفف أو استخدامه إذا كان تالفاً.
- يُعد غسالة بالمجفف الخاص بك للاستخدام المنزلي فقط لغسل وتجفيف قطع الملابس التي حددتها الشركة المصنعة لتكون قابلة للغسل والتجفيف في الجهاز على المصنق والمنسوجات المكونة من صوف قابل للغسل يدوياً أو أقمشة ممزوجة بالصوف، وكذلك الساتان،

والدانتيل، والحرير وغيرها من الملابس التي يمكن غسلها باليد. لا تستخدم غسالة بالمجفف لأي غرض آخر غير محدد بوضوح في دليل المستخدم هذا.

• يمكن للأطفال من سن 8 أعوام فأكثر استخدام هذا الجهاز، ويمكن أيضًا للأشخاص من ذوي الاحتياجات الخاصة، الجسدية أو الحسية أو الذهنية أو الذين يفتقرون إلى الخبرة والمعرفة، استخدام الجهاز إذا تم الإشراف عليهم أو إعطاؤهم تعليمات حول طريقة استخدام الجهاز بطريقة آمنة وحول فهم المخاطر المصاحبة. يجب ألا يعيثر الأطفال بالجهاز. يجب ألا يباشر الأطفال أعمال التنظيف والصيانة دون إشراف.

• يجب ألا يتم تركيب الجهاز إلا بواسطة وكيل خدمة معتمد. وقد يؤدي التركيب بواسطة أي شخص آخر خلاف الوكيل المعتمد إلى إلغاء الضمان.

🔍 **ملاحظة:** قد تختلف مواصفات الغسالة وفقًا للمنتج الذي تم شراؤه. لا يمكن استبدال سير التشغيل إلا عن طريق الخدمة المعتمدة.

لا تستخدم سوى سير بديل أصلي: Optibelt 6 EPJ 42006396 1236

1.3 مواد التغليف والبيئة

تخلص من التغليف وجهازك القديم بشكل مسؤول

إزالة مواد التغليف

تحمي مواد التغليف الجهاز من أي ضرر قد يحدث أثناء النقل. يرجى إعادة استخدام مواد التغليف.

يقلل استخدام المواد المعاد تدويرها من استهلاك المواد الخام ويحد من إنتاج النفايات.

1.4 معلومات التوفير

بعض المعلومات المهمة لتحقيق الاستخدام الأكثر كفاءة للجهاز:

• يجب ألا تتجاوز كمية الغسيل التي تضعها في غسالة بالمجفف الحد الأقصى للكمية الموضحة. تجنب التحميل الزائد ليعمل جهازك بكفاءة

أكبر.

- سيوفر عدم استخدام ميزة الغسل المسبق للغسيل العادي والمتسخ قليلاً استهلاك الكهرباء والمياه.

إعلان الموافقة الأوروبية

نعلن أن منتجنا موافقة للتوجيهات، والقرارات، واللوائح الأوروبية السارية، والمتطلبات المذكورة في المعايير المشار إليها.

التخلص من جهازك القديم

يشير الرمز الموجود على المنتج أو على عبوة التغليف إلى أن هذا المنتج لا يجوز التعامل معه كنفائيات منزلية. وبدلاً من ذلك، يتم تسليمه إلى نقطة التجميع السارية لإعادة تدوير المعدات الكهربائية والإلكترونية. إن ضمان التخلص من هذا المنتج بشكل صحيح، سوف يساعدك على منع حدوث عواقب سلبية محتملة على البيئة وصحة الإنسان، والتي يمكن أن تحدث بسبب التعامل مع هذا المنتج بطريقة غير ملائمة. وللحصول على معلومات أكثر دقة عن إعادة تدوير هذا المنتج، يرجى الاتصال بالمكتب المحلي في المدينة، أو خدمة التخلص من النفايات المنزلية، أو المتجر الذي اشتريته منه المنتج.



2. المواصفات الفنية

9	قدرة الغسيل القصوى (الغسيل الجاف) (كجم)
6	* قدرة التجفيف القصوى (كجم)
1400	سرعة الدوران (دورة في الدقيقة)
15	عدد البرامج
50 / 220-240	جهد التشغيل / التردد (فولت./هرتز)
الحد الأقصى: 1 الحد الأدنى: 0.1	ضغط المياه (ميغا باسكال)
845x597x582	الأبعاد (ارتفاع x عرض x عمق) (مم)
* لا يجب وضع الغسيل الجاف في الجهاز الخاص بك لتجفيفه.	

3. نظرة عامة عن جهازك

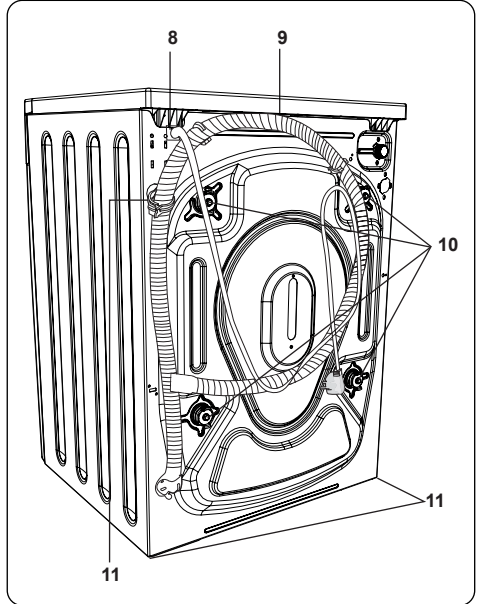
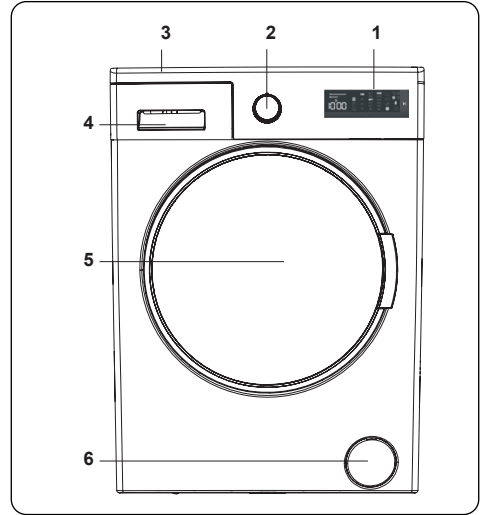

3.1 المظهر العام

1. أزرار باللمس وشاشة إلكترونية
2. زر البرنامج
3. درج علوي
4. درج المنظف
5. الباب
6. غطاء فلتر المضخة
7. سلك الكهرباء

8. خرطوم التصريف

9. مسامير النقل

10. أقدم قابلة للتعديل

11. حامل خرطوم التصريف البلاستيكي: (لا تقم بإزالة الحامل، حيث سيتأثر تشغيل الجهاز).

4. التركيب

4.1 إزالة مسامير النقل

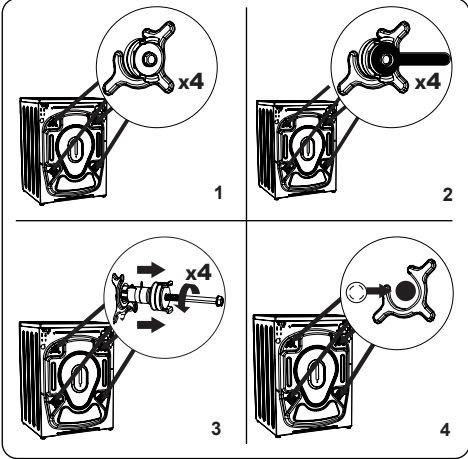

1. قبل تشغيل الجهاز، قم بإزالة مسامير النقل الأربعة والفواصل المطاطية من الجزء الخلفي من الجهاز. في حالة عدم إزالة المسامير، قد تسبب اهتزازات شديدة وضوضاء وعتلاً في الجهاز، وقد يؤدي ذلك إلى إلغاء الضمان.
2. قم بفك مسامير النقل بإدارتها عكس اتجاه دوران عقارب الساعة باستخدام مفتاح بحجم مناسب.
3. انزع مسامير النقل بسحبها باستقامة.
4. قم بتركيب أغطية القفل البلاستيكي المرفقة في حقيبة الملحقات في الفجوات التي خلفتها إزالة مسامير النقل. يجب تخزين مسامير النقل لاستخدامها في المستقبل.



ملاحظة:

قم بإزالة مسامير النقل قبل استخدام الجهاز لأول مرة. لا يغطي الضمان الأعطال الناتجة عن تشغيل الجهاز بدون إزالة مسامير النقل.

4.2 ضبط الأقدام/ضبط الدعائم القابلة للضبط

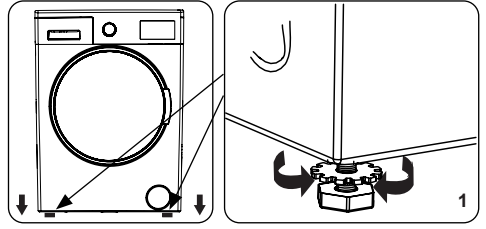

1. لا تقم بتثبيت الجهاز على سطح (مثل السجاد) الذي يمنع تهوية قاعدة الجهاز.
- لضمان تشغيل خال من الضوضاء والاهتزاز للجهاز، قم بتثبيته على سطح ثابت.
- يمكنك تسوية الجهاز باستخدام الأقدام القابلة للضبط.
- قم بفك صامولة القفل البلاستيكية.

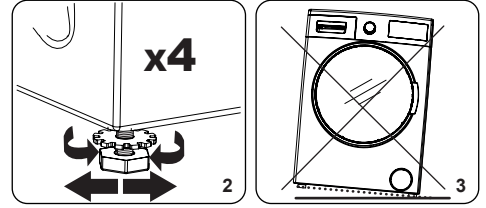

2. لزيادة ارتفاع الجهاز، قم بتدوير القدمين في اتجاه دوران عقارب الساعة. لخفض ارتفاع الجهاز، قم بإدارة القدمين عكس اتجاه دوران عقارب الساعة.
- بمجرد أن يصبح الجهاز مستويًا، أحكم الربط على صامويل القفل عن طريق إدارتها في اتجاه عقارب الساعة.
3. لا تقم أبدًا بإدخال الورق المقوى، أو الخشب، أو أي مواد أخرى مماثلة أسفل الجهاز لتسويته.
- عند تنظيف الأرضية التي تضع عليها الجهاز، توجَّ الحرص كي لا تضع استواء الجهاز.

4.3 التوصيل الكهربائي

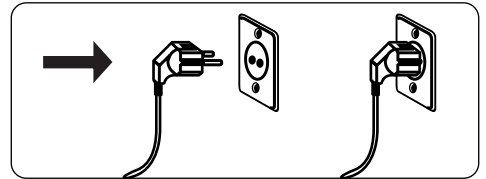

- يحتاج الجهاز إلى مصدر تيار كهربائي بجهد 220-240 فولت وتردد 50 هرتز.
- يتوفر سلك التيار الرئيسي للجهاز مزوّدًا بمقيس مؤرض. يجب دائمًا إدخال قابس سلك التيار الرئيسي في مقيس توصيل شدة التيار به 10 أمبير.
- إذا لم يكن لديك مقيس ومصهر مناسبان ومتوافقان مع هذا، فيرجى التأكد من أن يتم التوصيل الكهربائي بواسطة

كهربائي مؤهل.

- ونحن لا نتحمل المسؤولية عن الأضرار التي تحدث نتيجة لاستخدام المعدات غير المؤرّضة.

ملاحظة:

سيؤدي تشغيل الجهاز بجهد منخفض إلى تقليل العمر الافتراضي للجهاز وتقييد أدائه.

4.4 توصيل خرطوم مدخل المياه

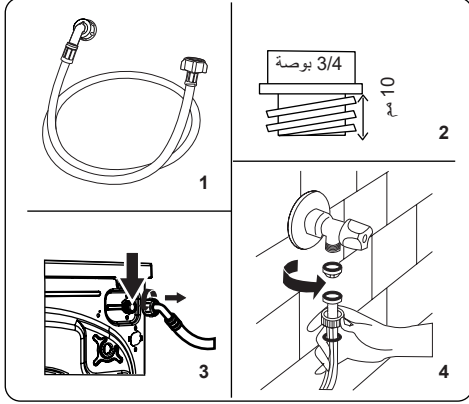

1. قد يكون للجهاز إما وصلة دخول مياه مفردة (للمياه الباردة) أو وصلة مزدوجة لدخول المياه (للمياه الساخنة والباردة) وفقًا لمواصفات الجهاز. يجب ربط الخرطوم ذي الطرف الأبيض بمدخل الماء البارد، وربط الخرطوم ذي الطرف الأحمر بمدخل الماء الساخن (إن وجد).
- لمنع تسرب المياه في الوصلات، يتم توفير إما صامولة واحدة أو صامولتين (حسب مواصفات الجهاز) في العبوة مع الخرطوم. قم بتثبيت هاتين الصامولتين بطرف (طرفي) خرطوم مدخل المياه المتصل بمصدر إمداد المياه.
2. قم بتوصيل خرطوم مدخل المياه الجديدة بصنوبر محرز مفاص 3/4 بوصة.
- قم بتوصيل الطرف ذي اللون الأبيض لخرطوم مدخل المياه بصمام مدخل الماء الأبيض على الجانب الخلفي من الجهاز، وقم بتوصيل الطرف ذي اللون الأحمر في الخرطوم بصمام مدخل الماء الأحمر (إن وجد).
- أحكم ربط التوصيلات بيديك. إذا ساروك أي شك، فاستشر سباكًا مؤهلًا.
- يسمح تدفق المياه بضغط 0.1-1 ميغا باسكال للجهاز بالعمل بكفاءة مثالية (يعني الضغط 0.1 ميغا باسكال أن أكثر من 8 لترات من الماء في الدقيقة سوف تتدفق عبر صنوبر مفتوح بالكامل).
3. وبمجرد الانتهاء من ربط جميع التوصيلات، افتح صنوبر إمداد المياه بعناية وتحقق من عدم وجود تسربات.
4. تأكد من أن خرطوم مدخل المياه الحديدية غير محشورة، أو متشابكة، أو ملتوية، أو مطوية، أو معصورة.
- إذا كان في الجهاز وصلة دخول الماء الساخن، فيجب ألا تزيد درجة حرارة الماء الساخن عن 70 درجة مئوية.

5. نظرة عامة على لوحة التحكم

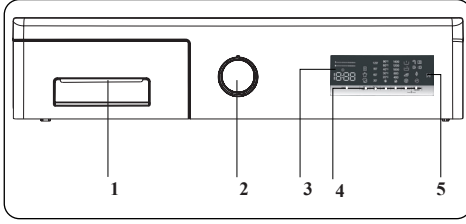

1. درج المنظف

2. **قرص اختيار البرامج:** استخدم قرص تحديد البرنامج لتحديد برنامج الغسل/التجفيف للغسيل. أدر قرص تحديد البرنامج باتجاه عقارب الساعة أو عكس عقارب الساعة لتحديد البرنامج المطلوب. تأكد من أن القرص يشير بالضبط إلى البرنامج المحدد.
3. **شاشة إلكترونية**
4. **أزرار الوظيفة الإضافية:** استخدم هذه الأزرار لتحديد وظائف إضافية لبرنامج الغسيل. اطلع على الوظائف الإضافية لمزيد من المعلومات.
5. **زر البدء/الإيقاف المؤقت:** ابدأ البرنامج المحدد أو أوقفه مؤقتاً.

ملاحظة:

يجب ألا يتم توصيل الجهاز بمصدر المياه إلا باستخدام خرطوم إمداد الماء المرفق مع الجهاز. يجب ألا يُعاد استخدام الخرطوم القديمة.

4.5 وصلة تصريف الماء

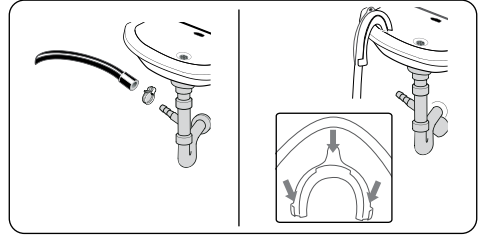

- قم بتوصيل خرطوم تصريف المياه بالأنبوب الجانبي أو بمرفق منفذ حوض منزلي باستخدام معدات إضافية.
- لا تحاول أبداً تمديد خرطوم تصريف المياه.
- لا تضع خرطوم تصريف المياه للجهاز في حاوية، أو دلو، أو حوض استحمام.
- تأكد من أن خرطوم تصريف المياه ليس مثنيًا، أو مضغوطًا، أو معصورًا، أو مسحوبًا.
- يجب تركيب خرطوم تصريف المياه على ارتفاع 100 سم كحد أقصى من الأرض.

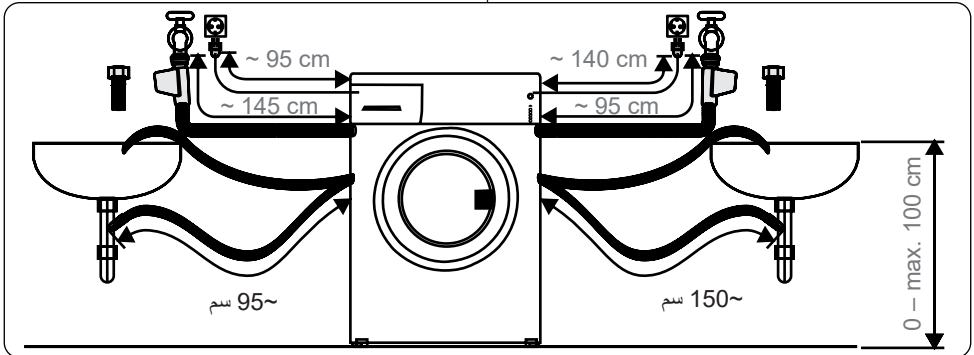

صندوق منظف الغسيل الرئيسي

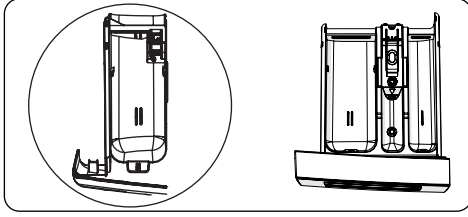

هذا الصندوق مخصص للمنظفات السائلة، أو المسحوقة، أو منظفات الترسبات الكلسية. سيتم توفير لوحة تحديد مستوى المنظف السائل داخل الجهاز. (*)

صندوق منعم الأقمشة، والنشا، والمنظفات:

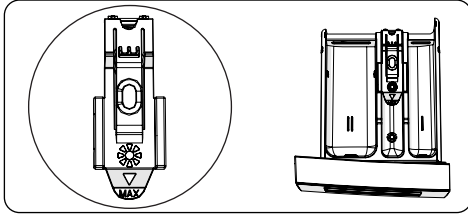

هذا الصندوق مخصص لمنعمات أو مكيفات الأقمشة أو النشا. اتبع التعليمات الموضحة على العبوة. إذا تركت بقايا لمنعمات الأقمشة بعد الاستخدام، فحاول تمييعها أو استخدام منعم أقمشة سائل.

صندوق منظف الغسيل المسبق:

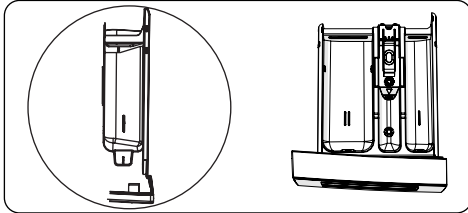

يجب ألا تستخدم هذا الصندوق إلا عند تحديد ميزة الغسيل المسبق. نوصي بالألا تستخدم ميزة الغسيل المسبق إلا لغسل الملابس شديدة الاتساخ.

(*) قد تختلف المواصفات وفقاً للجهاز الذي تم شراؤه.

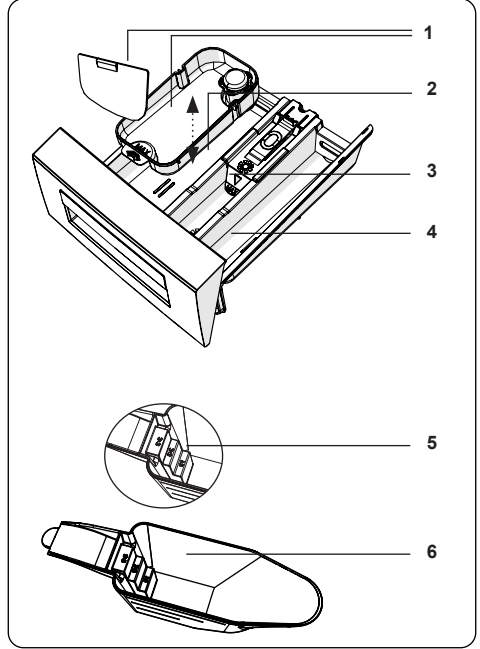
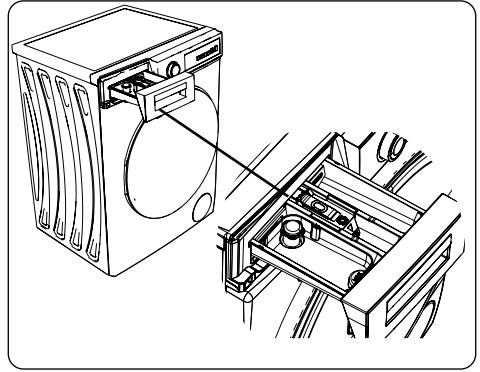

1. ملحقات المنظفات السائلة
2. صندوق منظف الغسيل الرئيسي
3. صندوق منعم الملابس
4. صندوق منظف الغسيل المسبق
5. مستويات المنظفات المسحوقة
6. ملعقة المنظفات المسحوقة (*)

(*) قد تختلف المواصفات وفقاً للجهاز الذي تم شراؤه.

6. استخدام الجهاز

6.1 تحضير الغسيل

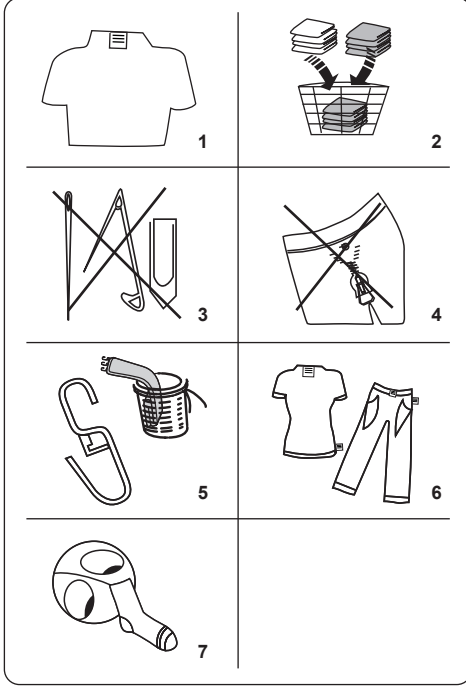

1. اتبع التعليمات الواردة في ملصقات الرعاية للملابس.
- افضل الغسيل حسب نوعه (قطن، الليف الصناعية، حساس، صوف... إلخ) ودرجة حرارة الغسيل (بارد، 30 درجة، 40 درجة، 60 درجة، 90 درجة) ومستوى الاتساخ (متسخ قليلاً، متسخ بعض الشيء، متسخ للغاية).
2. لا تغسل الملابس الملونة والأبيض معاً.
- قد تحتوي المنسوجات السوداء على صبغة زائدة، ويجب غسلها بشكل منفصل عدة مرات.
3. تأكد من عدم وجود مواد معدنية على الغسيل أو في الجيوب. وإذا وجدت، فقم بإزالتها.
- ⚠ **تنبيه:** لا يغطي الضمان أي أعطال تحدث بسبب مواد غريبة عن الجهاز تُلحق الضرر بالجهاز.
4. أغلق السحاب (السوستة) وقم بتوصيل أي خطافات وعيون.
5. قم بإزالة الخطافات المعدنية أو البلاستيكية للستائر أو وضعها في شبكة الغسيل أو كيس الغسيل.
6. اقلب المنسوجات، مثل السراويل والملابس المنسوجة بطريقة التريكو، والقمصان قصيرة الأكمام، والقمصان الثقيلة.
7. اغسل الجوارب والمناديل وغيرها من الأشياء الصغيرة في شبكة الغسيل.

5.3 قرص اختيار برامج الغسيل

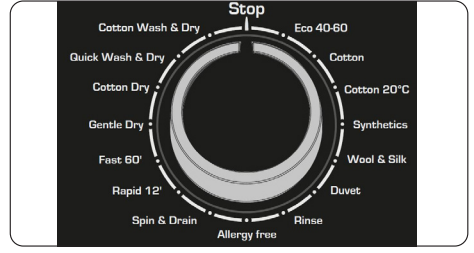

- لتحديد برنامج الغسيل المطلوب، قم بإدارة قرص تحديد البرامج إما في اتجاه عقارب الساعة أو عكس عقارب الساعة حتى تشير العلامة الموجودة في قرص البرامج إلى البرنامج المختار.
- تأكد من ضبط قرص تحديد البرامج بدقة على البرنامج الذي تريده.

5.4 شاشة إلكترونية

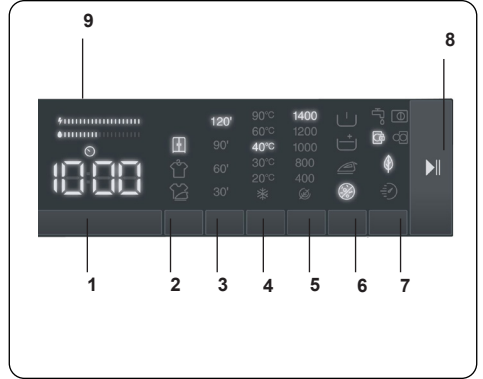

1. تأخير بدء الوظيفة الإضافية
2. تحديد خيار التجفيف
3. تحديد مدة التجفيف
4. تحديد درجة حرارة مياه الغسيل
5. تحديد سرعة العصر
6. الخيارات (الغسل المسبق، شطف إضافي، كي سهل، مضاد للحساسية، وظيفية إضافية)
7. Save+ / Speed (غسل اقتصادي، الوظيفة الإضافية للغسل السريع)
8. زر البدء/الإيقاف المؤقت
9. شريط كفاءة الطاقة/المياه:

يوضح الجدول التالي الأوزان التقريبية لقطع الغسيل المعتادة:

نوع الغسيل	الوزن (جم)
مشفة	200
كتان	500
روب حمام	1200
لحاف	700
غطاء وسادة	200
قطعة ملابس داخلية	100
فرش منضدة	250

- قم بتحملك كل قطعة غسيل على حدة.
- تأكد من عدم حشر أي قطع غسيل بين مانع التسرب المطاطي والباب.
- ادفع الباب بلطف حتى تسمع نقرة إغلاقه.

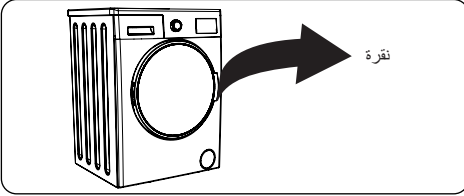













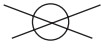

- تأكد من أن الباب مغلق تماماً، وإلا فلن يبدأ تشغيل برنامج الغسيل.

6.3 إضافة المنظفات في الجهاز

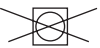
تعتمد كمية المنظفات التي ستحتاج إلى وضعها في الجهاز على المعايير التالية:

- إذا كانت ملابسك متسخة قليلاً، فلا تستخدم ميزة الغسيل المسبق. ضع كمية قليلة من المنظف (كما هو محدد من قِبل الشركة المصنعة) في الصندوق الثاني من درج المنظفات.
- إذا كانت ملابسك متسخة جداً، فحدد برنامج غسيل مع ميزة الغسيل المسبق وضع $\frac{1}{4}$ كمية المنظف المطلوب استخدامه في الصندوق الأول من درج المنظفات، وضع الباقي في الدرج الثاني.
- استخدم المنظفات المنتجة للاستخدام في الغسالات الأوتوماتيكية. اتبع تعليمات الشركة المصنعة بشأن كمية المنظفات المستخدمة.
- في المناطق التي تكون فيها المياه عسرة، سيلزم المزيد من المنظفات.
- ستزداد كمية المنظفات المطلوبة مع زيادة حمولات الغسيل.
- ضع منعم الغسيل في الصندوق الأوسط من درج المنظفات. لا تتجاوز مستوى MAX (الحد الأقصى).
- قد يتسبب منعم الغسيل في انسداد الدرج ويجب تخفيفه بالماء.

 يمكن استخدام المبيضات	 يُمنع استخدام المبيضات	 غسيل عادي
 درجة حرارة الكي القصوى 150 درجة مئوية	 درجة حرارة الكي القصوى 200 درجة مئوية	 ممنوع الكي
 يمكن غسلها بالتنظيف الجاف	 لا يُسمح بالتنظيف الجاف	 يجفّف وهو مفرد على سطح
 جفاف بالتعليق	 يجب تعليق الغسيل لكي يجف	 يُمنع التجفيف في حوض التجفيف
 يسمح بالتنظيف الجاف بزيت الغاز والكحول النقي ومادة R113	 رباعي كلور الإيثيلين، R11-R13، الفط	 رباعي كلور الإيثيلين، R11، R13، زيت الغاز

6.2 وضع الغسيل في الجهاز

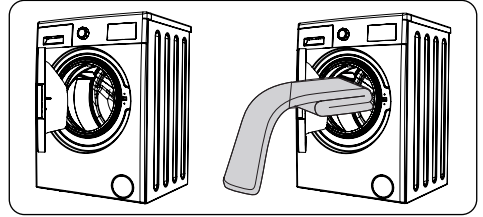

- افتح باب الجهاز.
- قم بتوزيع الغسيل بالتساوي في الجهاز.
- **ملاحظة:** احرص على عدم تجاوز الحمولة القصوى للأسطوانة؛ لأن هذا سيؤدي إلى نتائج غسيل منخفضة ويؤدي إلى تجعد الغسيل. ارجع إلى جداول برامج الغسيل للحصول على معلومات حول ساعات التحميل.

الإلكترونية، فسيتم تمكين الوظيفة الإضافية المحددة.

• إذا كان رمز الوظيفة الإضافية

يوميض على الشاشة الإلكترونية، فلن يتم تمكين الوظيفة الإضافية المحددة.

سبب عدم تمكين الوظيفة:

- قد لا تتوفر هذه الوظيفة الإضافية لبرنامج الغسيل المحدد.
- قد يكون الجهاز قد تجاوز الخطوة التي يمكن فيها تطبيق هذه الوظيفة الإضافية.
- قد تكون الوظيفة الإضافية غير متوافقة مع وظيفة إضافية أخرى قمت بتحديددها مسبقًا.

1. تأخير بدء الوظيفة الإضافية



يمكنك استخدام هذه الوظيفة الإضافية لتأخير وقت بدء دورة الغسيل لمدة من ساعة واحدة إلى 23 ساعة.

لاستخدام وظيفة التأخير:

- اضغط على مفتاح التأخير مرة واحدة.
- سيتم عرض "1h" (ساعة واحدة) على الشاشة الإلكترونية.
- اضغط على مفتاح التأخير حتى تصل إلى الوقت الذي تريد أن يبدأ الجهاز دورة الغسل بعده.
- إذا تجاوزت وقت التأخير الذي ترغب في تعيينه، يمكنك الاستمرار في الضغط على مفتاح التأخير حتى تصل إلى هذا الوقت مرة أخرى.
- لاستخدام وظيفة تأخير الوقت، تحتاج إلى الضغط على مفتاح بدء التشغيل/إيقاف التشغيل مؤقتًا لبدء تشغيل الجهاز.



ملحوظة:

بعد تحديد وظيفة التأخير، يمكنك تحديد وظائف أخرى دون لمس مفتاح بدء التشغيل/إيقاف التشغيل مؤقتًا، ثم لمس مفتاح بدء التشغيل/إيقاف التشغيل مؤقتًا لتمكين تأجيل الوقت.

لاستخدام وظيفة التأخير:

- إذا لم تضغط على مفتاح بدء التشغيل/إيقاف التشغيل مؤقتًا، فأحرص على لمس مفتاح التأخير حتى تعرض الشاشة الإلكترونية مدة البرنامج الذي حددته. بمجرد رؤية وقت البرنامج على الشاشة الإلكترونية، فهذا يعني أنه تم إلغاء التأخير.
- إذا ضغطت على مفتاح بدء التشغيل/إيقاف التشغيل مؤقتًا لبدء تشغيل الجهاز، فما عليك سوى لمس مفتاح التأخير مرة واحدة. ستنتظف الإضاءة على الشاشة الإلكترونية، اضغط على مفتاح «بدء التشغيل/إيقاف التشغيل مؤقتًا» لبدء دورة الغسل.

• يمكن استخدام المنظفات السائلة في جميع البرامج التي لا تُستخدم معها ميزة الغسيل المسبق. للقيام بذلك، قم بتحريك لوح توضيح مستوى المنظف السائل (*) إلى الأدلة الموجودة في الصندوق الثاني من درج المنظفات. استخدم الخطوط الموجودة على الدرج كدليل لملء الصندوق إلى المستوى المطلوب.

(*) قد تختلف المواصفات وفقًا للجهاز الذي تم شراؤه.

6.4 تشغيل الغسالة.

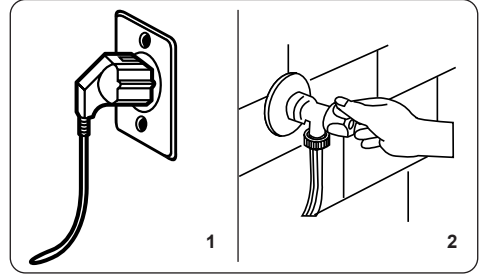

1. قم بتوصيل الجهاز بالتيار الكهربائي.

2. افتح مصدر إمداد المياه.

- افتح باب الجهاز.
- قم بتوزيع الغسيل بالتساوي في الجهاز.
- ادفع الباب بلطف حتى تسمع نقرة إغلاقه.

6.5 تحديد برنامج

استخدم جداول البرامج لتحديد البرنامج الأنسب لغسيل الملابس.

6.6 نظام اكتشاف نصف الحمولة

يتميز الجهاز بنظام اكتشاف نصف الحمولة.

فإذا وضعت أقل من نصف الحمولة القصوى للغسيل في الجهاز، فسيقوم تلقائيًا بتعيين وظيفة نصف الحمولة، بغض النظر عن البرنامج الذي قمت بتحديدده. وهذا يعني أن البرنامج المحدد سيستغرق وقتًا أقل لإتمامه، وسيستهلك مقدارًا أقل من المياه والطاقة.

6.7 الوظائف الإضافية

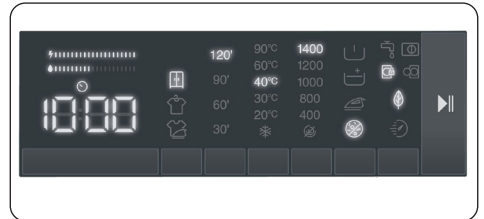

قبل بدء تشغيل البرنامج،

يمكنك تحديد الوظائف الإضافية إذا كنت ترغب في ذلك.

- اضغط على مفتاح الوظيفة الإضافية التي تريد تحديدها.
- إذا كان رمز الوظيفة الإضافية مضاءً باستمرار على الشاشة

2. تحديد خيار التجفيف:



إذا كنت تريد تجفيف الغسيل في نهاية برنامج الغسيل، فاضغط على زر خيار التجفيف لتحديد إعداد التجفيف المطلوب.

عند الضغط على زر خيار التجفيف، ستظهر رموز التجفيف للكي "☀️"، وتجفيف للتعليق "👔" والتجفيف حتى الدولاب "🌀" على الشاشة.

- التجفيف للكي "☀️": 95 دقيقة: يوصى بها للغسيل الذي سيتم كيه قبل استخدامه. لتحديد خيار التجفيف "☀️"، اضغط على زر تحديد خيار التجفيف حتى يظهر الرمز "☀️".

- التجفيف للتعليق "👔": 135 دقيقة: للغسيل الذي يحتاج إلى التعليق على شماعة. لتحديد خيار التجفيف "👔"، اضغط على زر تحديد خيار التجفيف حتى يظهر الرمز "👔".

- التجفيف حتى الدولاب "🌀": 305 دقيقة: يوصى به للغسيل الذي سيتم طليه ووضعه في خزانة الملابس في نهاية البرنامج. لتحديد خيار التجفيف "🌀"، اضغط على زر تحديد خيار التجفيف حتى يظهر الرمز "🌀".

ملاحظة: إذا لم تحدث تغييرات في مستوى اتساخ الغسيل عند لمس مفتاح تحديد مستوى اتساخ الغسيل، فهذا يعني أن تحديد مستوى اتساخ الغسيل غير متاح في برنامج الغسيل الذي حددته.

إذا كنت تريد تجفيف الغسيل لفترة من الوقت في نهاية دورة الغسيل:

- فاضغط على زر خيار مدة التجفيف لتحديد مدة التجفيف المطلوبة.
- سيتم عرض خيارات التجفيف على شاشة جهازك في صورة 30 دقيقة، و60 دقيقة، و90 دقيقة، و120 دقيقة.

2.1 تحديد خيار التجفيف:

الخيارات التي يمكن تحديدها			تجفيف اللو غار يمتات	الضبط المسبق للمصنع	لمحة عن التجفيف	يمكن تحديده/لا يمكن تحديده	البرنامج
خيار 3	خيار 2	خيار 1	الغسيل + التجفيف	-	تجفيف الأقمشة القطنية	S	ECO 40-60
خيار 3	خيار 2	خيار 1	الغسيل + التجفيف	-	تجفيف الأقمشة القطنية	S	قطن
-	خيار 2	خيار 1	تجفيف فقط	-	تجفيف الأقمشة القطنية	S	قطن 20 درجة مئوية
خيار 3	خيار 2	خيار 1	تجفيف فقط	-	التجفيف اللطيف	S	الأقمشة الصناعية
-	-	-	-	-	-	لا يمكن تحديده	الصوف والحريير
-	-	-	-	-	-	لا يمكن تحديده	اللحاف
خيار 3	خيار 2	خيار 1	تجفيف فقط	-	تجفيف الأقمشة القطنية	S	الشطف
-	خيار 2	خيار 1	تجفيف فقط	-	تجفيف الأقمشة القطنية	S	أمن ضد الحساسية
خيار 3	خيار 2	خيار 1	تجفيف فقط	-	تجفيف الأقمشة القطنية	S	دوران/تفريغ
-	-	خيار 1	تجفيف فقط	-	تجفيف الأقمشة القطنية	S	سريع 12'
-	خيار 2	خيار 1	تجفيف فقط	-	تجفيف الأقمشة القطنية	S	سريع 60°/60
خيار 3	-	خيار 1	تجفيف فقط	خيار 2	التجفيف اللطيف	S	التجفيف اللطيف
خيار 3	-	خيار 1	تجفيف فقط	خيار 2	تجفيف الأقمشة القطنية	S	تجفيف الأقمشة القطنية
-	-	-	-	خيار 1	تجفيف الأقمشة القطنية	لا يمكن تحديده	الغسل السريع والتجفيف
خيار 3	-	خيار 1	الغسيل + التجفيف	خيار 2	تجفيف الأقمشة القطنية	S	غسل الأقمشة القطنية وتجفيفها

خ: NS يمكن تحديدها: لا يوجد خيار

مستويات مدة التجفيف التي يمكن تحديدها					
120	90	60	30	ECO 40-60	
120	90	60	30	قطن	
120	90	60	30	قطن 20 درجة مئوية	
120	90	60	30	الأقمشة الصناعية	
-	-	-	-	الصوف والحريير	
-	-	-	-	اللحاف	
120	90	60	30	الشطف	
120	90	60	30	أمن ضد الحساسية	
120	90	60	30	دوران/تفريغ	
120	90	60	30	سريع 12'	
120	90	60	30	سريع 60°/60	
120	90	60	30	التجفيف اللطيف	
120	90	60	30	تجفيف الأقمشة القطنية	
-	-	-	-	الغسل السريع والتجفيف	
120	90	60	30	غسل الأقمشة القطنية وتجفيفها	

3. التجفيف بتحديد المدة:



إذا واصلت الضغط، ستظهر اختيارات المدة (0:30، 0:60، 0:90، 120 دقيقة). يمكنك تحديد مدة التجفيف التي تريدها.

ملاحظة: إذا لم يتم عرض 30 دقيقة، 60 دقيقة، 90 دقيقة، 120 دقيقة أعلى خيارات مدة التجفيف للبرنامج المحدد. عند الضغط على الزر وقت التجفيف، فهو غير متاح للبرنامج المحدد.

الجدول: فترات التجفيف الموصى بها لكميات الحمولة المختلفة:

برامج مدة التجفيف	
كمية الغسيل المراد تجفيفه	وقت التجفيف الموصى به
1 كجم	30 دقيقة
2 كجم	60 دقيقة
3,0 كجم	90 دقيقة
3.5 كجم	120 دقيقة

إذا كانت كمية الغسيل التي سيتم تجفيفها أكبر من 3.5 كجم، نوصي بتحديد التجفيف حتى الدولاب، أو التجفيف عن طريق التعليق على شماعة، أو التجفيف بالكي.

4. تحديد درجة حرارة مياه الغسيل:



يمكنك استخدام مفتاح ضبط درجة حرارة ماء الغسيل لضبط درجة حرارة ماء غسيلك.

- وعند تحديد برنامج جديد، ستعرض درجة الحرارة القصوى للبرنامج المحدد على شاشة درجة حرارة مياه الغسيل.
- يمكنك الضغط على مفتاح ضبط درجة حرارة ماء الغسيل لتقليل درجة حرارة ماء الغسيل تدريجياً بين درجة حرارة الماء القصوى لبرنامج الغسيل المحدد والغسيل بالماء البارد (❄️).
- إذا كنت قد تجاوزت درجة حرارة ماء الغسيل التي تريد تعيينها، فاستمر في الضغط على مفتاح ضبط درجة حرارة ماء الغسيل للوصول إلى درجة الحرارة المطلوبة مرة أخرى.

5. تحديد سرعة العصر:

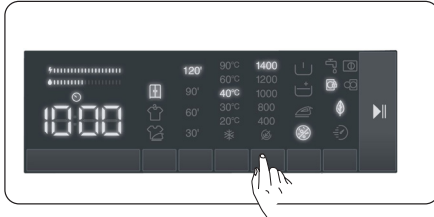

يمكنك استخدام مفتاح ضبط السرعة لضبط سرعة العصر لقطع الغسيل. وعند تحديد برنامج جديد، ستعرض سرعة العصر القصوى للبرنامج المحدد على شاشة توضيح سرعة العصر.

- يمكنك الضغط على مفتاح تعيين سرعة العصر لخفض سرعة العصر بين سرعة العصر القصوى للبرنامج المحدد وخيار إلغاء العصر (⏸️).
- إذا تجاوزت سرعة العصر المطلوب تعيينها، يمكنك الاستمرار في الضغط على مفتاح ضبط سرعة العصر للوصول إلى السرعة المطلوبة مرة أخرى.

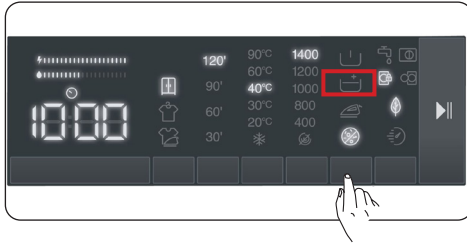



يمكنك استخدام هذه الوظيفة الإضافية لإجراء المزيد من الشطف للغسيل. لتمكين وظيفة الشطف الإضافية، استمر في الضغط على مفتاح الخيارات حتى يضيء رمز الشطف الإضافي . إذا كان مصباح LED لوظيفة الشطف الإضافي مضيئاً باستمرار على الشاشة الإلكترونية، فهذا يعني أن الوظيفة الإضافية محددة.

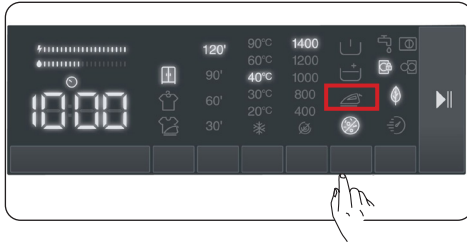

ملحوظة: عندما تريد تحديد وظيفة الشطف الإضافي الإضافية، إذا لم يظهر على الشاشة، فهذا يعني أن هذه الميزة غير متوفرة في برنامج الغسيل المحدد.

6.3 وظيفة الكي السهل الإضافية



تسمح لك هذه الوظيفة الإضافية بتقليل انكماش ملابسك بعد الغسيل. لتمكين وظيفة الكي السهل الإضافية، اضغط على مفتاح الخيارات حتى تتم إضاءة رمز الغسل المسبق . إذا كان مصباح LED لوظيفة الكي السهل مضيئاً باستمرار على الشاشة الإلكترونية، فهذا يعني أن الوظيفة الإضافية



ملحوظة: عندما تريد تحديد وظيفة الكي السهل الإضافية، إذا لم يظهر  على الشاشة، فهذا يعني أن هذه الميزة غير متوفرة في برنامج الغسيل المحدد.

6.4 الوظيفة الإضافية المضادة للحساسية

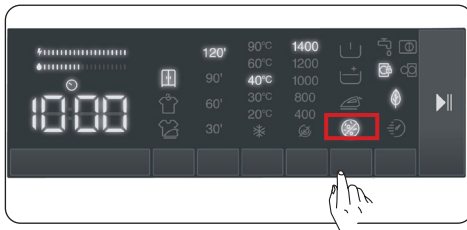

يمكنك استخدام هذه الوظيفة الإضافية لإضافة دورة شطف

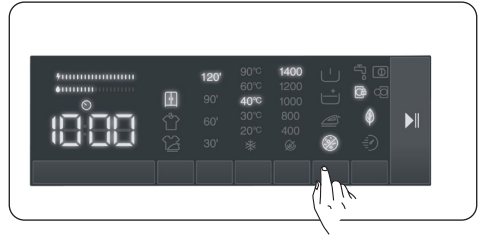

يمكنك استخدام الوظائف الإضافية لتحقيق أفضل اختيار للغسيل. للقيام بذلك، يمكنك لمس مفتاح الخيارات على لوحة الشاشة لتمكين ما يلي:

6.1 وظيفة الغسل المسبق الإضافية

6.2 وظيفة الشطف الإضافي

6.3 وظيفة الكي السهل الإضافية

6.4 وظيفة منع الحساسية الإضافية

6.1 وظيفة الغسل المسبق الإضافية

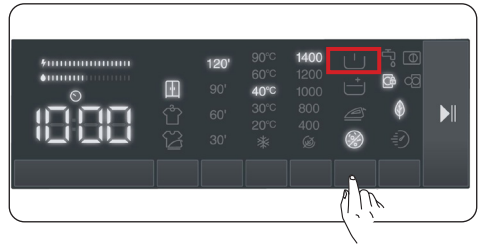

يمكنك استخدام هذه الوظيفة الإضافية لإجراء غسل مسبق قبل دورة الغسيل الرئيسية لغسيل الملابس شديدة الاتساخ. عند استخدام هذه الوظيفة، تحتاج إلى إضافة منظف إلى الموزع في درج المنظف في وظيفة الغسل المسبق. لتمكين وظيفة الغسل المسبق الإضافية، اضغط على مفتاح الخيارات حتى تتم إضاءة رمز الغسل المسبق . إذا كان مصباح LED لوظيفة الغسل المسبق مضيئاً باستمرار على الشاشة الإلكترونية، فهذا يعني أن الوظيفة الإضافية محددة.



ملحوظة: عندما تريد تحديد وظيفة الغسل المسبق الإضافية، إذا لم يظهر  على الشاشة، فهذا يعني أن هذه الميزة غير متوفرة في برنامج الغسيل المحدد.

زر البدء/الإيقاف المؤقت

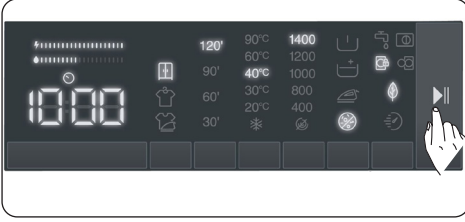

عن طريق الضغط على زر البدء/الإيقاف المؤقت، يمكنك بدء تشغيل البرنامج الذي قمت بتحديدته أو تعليق تشغيل البرنامج. إذا قمت بتحويل الجهاز إلى وضع الاستعداد، فسوف يومض مصباح البدء/الإيقاف المؤقت على الشاشة الإلكترونية.

6.8 القفل ضد عبث الأطفال

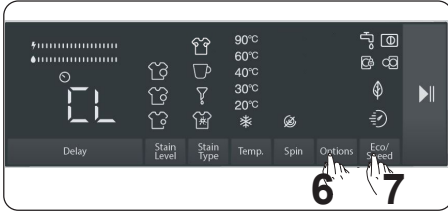

تسمح لك وظيفة القفل ضد عبث الأطفال بقفل الأزرار بحيث لا يمكن تغيير دورة الغسل التي اخترتها عن غير قصد. لتنشيط وظيفة القفل ضد عبث الأطفال، اضغط مع الاستمرار على الزر 6 و 7 في وقت واحد لمدة 3 ثوانٍ على الأقل. سيومض "CL" على الشاشة الإلكترونية لمدة ثانيتين عند تنشيط وظيفة القفل ضد عبث الأطفال.

في حالة الضغط على أي زر أو تغيير البرنامج المحدد بواسطة قرص تحديد البرامج أثناء تنشيط وظيفة القفل ضد عبث الأطفال، سيومض رمز "CL" على الشاشة الإلكترونية لمدة ثانيتين.

إذا كانت وظيفة القفل ضد عبث الأطفال نشطة وهناك برنامج قيد التشغيل، عند إدارة قرص تحديد البرامج إلى وضع CANCEL (الإلغاء) واختيار برنامج آخر، سيتم استكمال البرنامج المحدد مسبقاً من النقطة التي توقفت عندها.

لإلغاء تنشيط وظيفة القفل ضد عبث الأطفال، اضغط مع الاستمرار على الزر 6 و 7 في وقت واحد لمدة 3 ثوانٍ على الأقل حتى يختفي الرمز "CL" من الشاشة الإلكترونية.

أخرى للغسيل. سوف يستخدم الجهاز الماء الساخن في جميع خطوات الشطف. (يوصى باستخدام هذه الوظيفة عند غسل ملابس أصحاب البشرة الحساسة، وملابس الأطفال، والملابس الداخلية). لتمكين الوظيفة الإضافية المضادة للحساسية، استمر في الضغط على مفتاح الخيارات حتى يتم تشغيل وظيفة مضادة للحساسية (%). إذا كان مصباح LED للوظيفة الإضافية المضادة للحساسية مضيئاً باستمرار على الشاشة الإلكترونية، فهذا يعني أن الوظيفة الإضافية محددة.

ملحوظة: عندما تريد تحديد الوظيفة الإضافية المضادة للحساسية، إذا لم يظهر (% على الشاشة، فهذا يعني أن هذه الميزة غير متوفرة في برنامج الغسيل المحدد.

7. وظيفة الغسل الموفر/السريع الإضافية



وظيفة الغسل الموفر الإضافية:

إذا قمت بتحديد هذه الوظيفة المساعدة، فسيقلل الجهاز مدة برنامج الغسيل قليلاً. ومع ذلك، ستستخدم طاقة وماء أقل لدورة الغسيل. لتمكين هذه الوظيفة، يمكنك لمس مفتاح اختيار وظيفة الغسل الموفر. يبع على لوحة الشاشة لإضاءة مصباح LED للرمز.

وظيفة الغسل الموفر/السريع الإضافية:

إذا قمت بتحديد هذه الوظيفة المساعدة، فسيقتصر الجهاز مدة برنامج الغسيل. (من المستحسن تحميل الجهاز بنصف سعة برنامج الغسيل المحدد أو أقل من نصفه). لتمكين هذه الوظيفة، يمكنك لمس مفتاح اختيار وظيفة الغسل الموفر/السريع على لوحة الشاشة لإضاءة مصباح LED للرمز.

ملحوظة: إذا قمت بتحميل الجهاز بنصف سعة الغسيل في برنامج الغسيل المحدد أو أقل من نصفها، فسيكتشف ذلك الجهاز بفضل نظام الكشف عن نصف الحمولة، وبهذه الطريقة سوف تستهلك مقداراً أقل من الطاقة، والماء، والوقت في الغسيل. عندما يكتشف الجهاز نصف الحمولة، سيضاء مصباح LED الخاص بالرمز. تلقائياً على لوحة الشاشة.

(* قد تختلف مواصفات الجهاز وفقاً للمنتج الذي تم شراؤه.

• شريط كفاءة الطاقة/المياه:

" هو مؤشر كفاءة مكون من شريطين. يوضح شريط كفاءة الطاقة/المياه مقدار استهلاك الطاقة والمياه. عندما يزيد حجم الشريط، فهذا يعني أنك ستستهلك المزيد من الطاقة أو المياه. قد يكون شريط كفاءة الطاقة/المياه طويلاً أو قصيراً حسب مدة البرنامج المحددة، وإعادة درجة الحرارة، وسرعة التجفيف، والوظائف المساعدة الأخرى.

6.9 إذا كنت ترغب في إيقاف التشغيل المؤقت/الإلغاء لبرنامج غسيل قيد التشغيل أو إضافة الغسيل:

- **||** يسمح لك مفتاح الرمز بإيقاف برنامج الغسيل المحدد مؤقتًا أو إعادة تشغيله. عندما تريد إضافة الغسيل، يمكنك استخدام هذه الوظيفة.
- المس زر الرمز **||** لهذا الغرض. إذا عُرض **||** على الشاشة، يمكنك فتح باب التحميل وإضافة الغسيل.
- إذا عُرض **ⓐ** على الشاشة، فهذا يعني أنك تجاوزت الخطوة التي يمكنك فيها إضافة الغسيل.
- إذا كنت تريد إلغاء برنامج غسيل قيد التشغيل، فحول قرص تحديد البرامج إلى الوضع CANCEL (إلغاء التشغيل). سوف يتوقف الجهاز عن عملية الغسيل وسيتم إلغاء البرنامج. لتصريف الماء من الجهاز، حوّل قرص تحديد برامج الغسيل إلى وضع أي برنامج. سيصرف الجهاز المياه ويلغي برنامج الغسيل. يمكنك تحديد برنامج غسيل جديد وبدء تشغيل الجهاز.

6.10 نهاية برنامج الغسيل

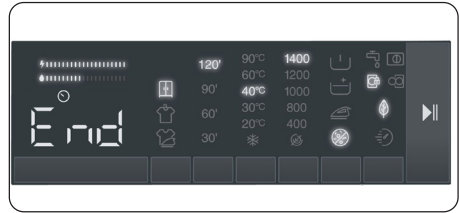

سوف يتوقف الجهاز تلقائيًا عند انتهاء برنامج الغسيل المحدد.

- ستظهر «END» (نهاية برنامج الغسيل) على الشاشة الإلكترونية.
- يمكنك فتح الباب **||** وإخراج الغسيل. بعد إخراج الغسيل، أترك الباب مفتوحًا للسماح بتجفيف الجزء الداخلي من الجهاز.
- قم بتحويل قرص تحديد البرامج إلى وضع CANCEL (إلغاء التشغيل).
- افصل قابس الجهاز من مقبس التيار الكهربائي.
- أغلق صنبور المياه.

7. جدول البرامج

البرنامج	ECO 40-60	قطن	قطن 20 درجة مئوية
درجة حرارة الغسيل الممكن تحديدها (بالدرجة المنوية)	60°، 40°	40°، 60°، 90°، 60°	20°، (الغسل بالماء البارد) (-) - "C"
سعة الغسيل/التجفيف القصوى (كجم)	6.0 / 9.0	6.0 / 9.0	4.5 / 4.5
سرعة الدوران الممكن تحديدها (دورة/لقيقة)	800، 600، 400، *1400، 1200، 1000	800، 600، 400، *1400، 1200، 1000	800، 600، 400، *1400، 1200، 1000
نوع الغسيل/ الأوصاف	المنسوجات القطنية والكثانية المقاومة للحرارة (الملايش الداخلية، وملاءات الأسرة، ومفارش الطاولة، والمناشف) بحد أقصى 4.5 كجم)	المنسوجات القطنية والكثانية (الملايش الداخلية، وملاءات الأسرة، ومفارش الطاولة، والمناشف) بحد أقصى 4.5 كجم)	الأقل اتساعًا، المنسوجات القطنية والكثانية (ملاءات الأسرة، ومفارش الطاولة، والمناشف) بحد أقصى 2.0 كجم)
الوظائف الإضافية الممكن تحديدها			
مستويات مدة التجفيف التي يمكن تحديدها**	120' 90' 60' 30'	90' 60' 30' 120'	120' 90' 60' 30'

البرنامج	الإقمشة الصناعية	الصوف والحريير	الحاف
درجة حرارة الغسيل الممكن تحديدها (بالدرجة المنوية)	30°، 40°، (الغسل بالماء البارد) (-) - "C"	30°، (الغسل بالماء البارد) (-) - "C"	30°، 40°، (الغسل بالماء البارد) (-) - "C"
سعة الغسيل/التجفيف القصوى (كجم)	3.5 / 3.5	2.5	-
سرعة الدوران الممكن تحديدها (دورة/لقيقة)	800، 600، 400، *1200، 1000	800، 600، 400، *800	800، 600، 400، *800
نوع الغسيل/ الأوصاف	المنسوجات الصناعية والمنسوجات الصناعية المختلطة. (قميص، بلوزة، جوارب... إلخ. من التي تحتوي على أقمشة صناعية.)	لغسل الصوف والصوف المختلط، انظري ملصقات الغسل بالجهاز.	لغسل لحاف ويري مصنوع من الأياف، انظري ملصقا يوضح أنه قابل للغسل في الجهاز. (بحد أقصى للوزن 2.5 كجم)
الوظائف الإضافية الممكن تحديدها			
مستويات مدة التجفيف التي يمكن تحديدها**	120' 90' 60' 30'	-	-

ملاحظة: قد تختلف مدة البرنامج تبعًا لكمية الغسيل، ومياه الصنوبر، ودرجة الحرارة المحيطة، والوظائف الإضافية المُختارة.







(*) إعدادات المصنع الافتراضية للبرنامج.

(**) إذا كنت ترغب في تحديد أكثر من وظيفة إضافية، فربما تكون بعض الوظائف التي تريد تحديدها فيها تعارض فيما بينها.

لا تقم بتجفيف المناشف، والمنسوجات القطنية والكثانية، والملابس الاصطناعية، والملابس الاصطناعية المختلطة معًا في نفس الوقت للتجفيف، فم تحديد البرنامج الأنسب لتجفيف الملابس.

البرنامج	الشفط	أمن ضد الحساسية	دوران/تفريغ
درجة حرارة الغسيل الممكن تحديدها (بالدرجة المنوية)	* (الغسل بالماء البارد) ("C - -")	60° , 40° , 30° (الغسل بالماء البارد) ("C - -")	*) (الغسل بالماء البارد) ("C - -")
سعة الغسيل/التجفيف القصى (كجم)	6.0 / 9.0	4.5 / 4.5	6.0 / 9.0
سرعة الدوران الممكن تحديدها (دورة/دقيقة)	800, 600, 400, (بدون عصر), *1400, 1200, 1000	800, 600, 400, (بدون عصر), *1400, 1200, 1000	800, 600, 400, (بدون عصر), *1400, 1200, 1000
نوع الغسيل/الأوصاف	يمكن استخدام هذا البرنامج للشفط الإضافي بعد الغسيل.	فساتين الأطفال	يمكنك استخدام هذا البرنامج مع أي نوع من الغسيل إذا كنت ترغب في الحصول على خطوة تدور إضافية بعد دورة الغسيل. يمكنك استخدام برنامج الصرف لتصريف المياه المتراكمة داخل الغسالة (إضافة أو إزالة الغسيل). لتمكين برنامج التصريف، حول مقبض البرنامج إلى وضع برنامج spin/drain (العصر/التصريف). بعد تحديد "spin" ("canceled" تم إلغاء العصر) باستخدام مفتاح الوظائف الإضافية، سيبدأ تشغيل برنامج الغسيل.
الوظائف الإضافية الممكن تحديدها			
مستويات مدة التجفيف التي يمكن تحديدها **	120' 90' 60' 30'	120' 90' 60' 30'	120' 90' 60' 30'

البرنامج	سريع 12'	سريع 60'	التجفيف اللطيف
درجة حرارة الغسيل الممكن تحديدها (بالدرجة المنوية)	*30° (الغسل بالماء البارد) ("C - -")	60° , 40° , 30° (الغسل بالماء البارد) ("C - -")	-
سعة الغسيل/التجفيف القصى (كجم)	2.0 / 2.0	4.5 / 4.5	3.5
سرعة الدوران الممكن تحديدها (دورة/دقيقة)	800, 600, 400, (بدون عصر), *1400, 1200, 1000	800, 600, 400, (بدون عصر), *1400, 1200, 1000	-
نوع الغسيل/الأوصاف	يمكنك غسل المنسوجات القطنية الأقل اتساخًا، والملونة، والكتانية في وقت قصير مثل 12 دقيقة. ملاحظة: بما أن فترة الغسيل قصيرة، فإن كمية المنظف المطلوبة تكون أقل مقارنة بالبرامج الأخرى. ستزيد فترة البرنامج إذا اكتشف الجهاز تحميلًا غير مستقر.	المنسوجات المتسخة، والقطنية، والملونة، والكتانية. (مدة الغسيل للأحمال التي تزن 2 كجم أو أقل هي 30 دقيقة)	الغسيل القطني بملصق إمكانية التجفيف بالجهاز.
الوظائف الإضافية الممكن تحديدها			
مستويات مدة التجفيف التي يمكن تحديدها **	120' 90' 60' 30'	120' 90' 60' 30'	120' 90' 60' 30'

البرنامج	تجفيف الأقمشة القطنية	الغسل السريع والتجفيف	غسل الأقمشة القطنية وتجفيفها
درجة حرارة الغسيل الممكن تحديدها (بالدرجة مئوية)	-	30** (الغسل بالماء البارد) ("C -")	30°, 40°, 60°, 90°, *40° (الغسل بالماء البارد) ("C -")
سعة الغسيل/التجفيف القصوى (كجم)	6.0 / 6.0	0,5 / 0.5 كجم (3 قمصان)	6.0
سرعة الدوران الممكن تحديدها (دورة/دقيقة)	-	*800	*1400
نوع الغسيل/ الأوصاف	الغسيل القطني بملصق إمكانية التجفيف بالبجهاز.	الغسيل القطني، والملون، والكتاني بملصق إمكانية التجفيف بالجهاز. ملاحظة: يحدد الجهاز تلقائياً مدة البرنامج نفسه وفقاً لكمية الغسيل الموجودة في الجهاز.	المنسوجات القطنية والكتانية (الملابس الداخلية، وملاءات الأسرة، ومفارش الطاولات، والمناشف) (بحد أقصى 3.0 كجم)
الوظائف الإضافية الممكن تحديدها	⌚	⌚	⌚ ⌚ ⌚ ⌚
مستويات مدة التجفيف التي يمكن تحديدها**	120' 90' 60' 30'  *  	* 	90' 60' 30'  *   120'

ملاحظة: قد تختلف مدة البرنامج تبعاً لكمية الغسيل، ومياه الصنبور، ودرجة الحرارة المحيطة، والوظائف الإضافية المختارة.

(* إعدادات المصنع الافتراضية للبرنامج.

(**) إذا كنت ترغب في تحديد أكثر من وظيفة إضافية، فربما تكون بعض الوظائف التي تريد تحديدها فيها متعارض فيما بينها.

لا تقم بتجفيف المناشف، والمنسوجات القطنية والكتانية، والملابس الاصطناعية، والملابس الاصطناعية المختلفة معاً في نفس الوقت.
للتجفيف، قم بتحديد البرنامج الأنسب لتجفيف الملابس.

برنامج اقتصادي (Eco-40-60) قادر على تنظيف الغسيل القطني معتدل الاتساع الذي يُشار إلى إمكانية غسله عند 40 درجة مئوية أو 60 درجة مئوية، معاً في الدورة نفسها، ويستخدم هذا البرنامج لتقييم الالتزام بتشريعات التصميم الاقتصادي للاتحاد الأوروبي.

دورة الغسيل والتجفيف قادرة على تنظيف الغسيل القطني معتدل الاتساع الذي يُشار إلى إمكانية غسله عند 40 درجة مئوية أو 60 درجة مئوية معاً في الدورة نفسها، ولتجفيفه بطريقة يمكن تخزينها على الفور في الثلااب، ويستخدم هذا البرنامج لتقييم الالتزام بتشريعات الاتحاد الأوروبي.

- للغسالات-المجففات المنزلية؛ فدورة الغسيل والتجفيف قادرة على تنظيف الغسيل القطني معتدل الاتساخ الذي يُشار إلى إمكانية غسله عند 40 درجة مئوية أو 60 درجة مئوية معاً في الدورة نفسها، ولتجفيفه بطريقة يمكن تخزينها على الفور في الدولاب، ويستخدم هذا البرنامج لتقييم الالتزام بتشريعات الاتحاد الأوروبي.
- البرنامج الأكثر فعالية من حيث استهلاك الطاقة عادة ما يكون ذلك الذي يعمل عند درجات حرارة منخفضة وفترات أطول.
- تحميل الغسالة/المجفف المنزلي بما يصل إلى السعة المُشار إليها من جهة التصنيع للبرامج ذات الصلة سيساهم في وفورات في الطاقة والمياه.
- قد تتفاوت قيم مدة البرنامج، واستهلاك الطاقة، واستهلاك المياه وفقاً لأحمال الغسيل، والوزن، والنوع، والوظائف الإضافية المحددة، ومياه الصنبور، ودرجة الحرارة المحيطة.
- يُوصى باستخدام مُنظف سائل لبرامج الغسيل عند درجات حرارة منخفضة. قد يتفاوت مقدار المُنظف الذي سيتم استخدامه وفقاً لمقدار الغسيل ومستوى الاتساخ للغسيل. يُرجى اتباع توصيات جهات تصنيع المنظفات لمقدار المنظفات التي سيتم استخدامها.
- تتأثر الضوضاء والسوائل المتبقية بسرعة العصر. كلما ارتفعت سرعة العصر في مرحلة الدوران، ارتفعت الضوضاء وانخفض محتوى السوائل المتبقية.
- يُمكنك الوصول إلى قاعدة بيانات المنتج حيث يتم تخزين معلومات الموديل من خلال قراءة كود QR على مُلصق الطاقة.

اسم البرنامج	القدرة المصنفة كجم	استهلاك الطاقة كيلوات ساعة / دورة			مدة البرنامج الساعات: دقيقة			استهلاك الماء لتر / دورة			حد أقصى درجة الحرارة درجة مئوية			محتوى السوائل المتبقية % 1400 دورة في الدقيقة
		القدرة المصنفة	1/2 الحمولة	1/4 الحمولة	القدرة المصنفة	1/2 الحمولة	1/4 الحمولة	القدرة المصنفة	1/2 الحمولة	1/4 الحمولة	القدرة المصنفة	1/2 الحمولة	1/4 الحمولة	
فطن 90	9	2,18			03:21			76			81			
فطن 60	9	0,89			02:25			39			57			53%
ECO 40-60	9	1,064	0,497	0,192	03:49	02:54	02:54	58	38	36	45	30	23	53%
ملابس الأقمشة الصناعية	3,5	0,72			01:50			52			42			53%
سريع 60	4,5	0,80			01:00			34			58			53%
فطن 20	4,5	1,17			00:59			37			20			53%
غسيل وتجفيف	6	4,63	2,46		09:00	05:00		100	66		38			

7.1 معلومات مهمة

- استخدم المنظفات، والمُنعت، والإضافات الأخرى المناسبة للغسالات الأوتوماتيك فقط. تحدث الرغوة الزائدة ويتم تفعيل نظام امتصاص الرغوة الأوتوماتيكي بسبب زيادة استخدام المنظفات.
 - نوصي بالتنظيف الدوري للغسالة كل شهرين. للتنظيف الدوري يُرجى استخدام برنامج تنظيف الحلة. إذا لم يكن بغسالتك برنامج لغسيل الحلة، استخدم برنامج قطن90-. عند الحاجة، استخدم مزيلات الكلس المصنعة خصيصاً للغسالات فقط.
 - لا تستخدم القوة لفتح الباب أثناء تشغيل الغسالة. يمكنك فتح باب الغسالة بعد دقيقتين من الانتهاء من عملية الغسيل. (*)
 - لا تستخدم القوة لفتح الباب أثناء تشغيل الغسالة. سيتم فتح الباب على الفور بد انتهاء دورة الغسيل. (*)
 - يجب دائماً إجراء عمليات التركيب والإصلاح من خلال وكيل الخدمة المعتمد لتجنب المخاطر المحتملة. لا يجوز تحميل جهة التصنيع المسؤولية عن الأضرار التي قد تنشأ من العمليات التي تتم من خلال أشخاص غير مختصين.
 - الحد الأدنى للفترة التي يمكن خلالها توريد قطع الغيار للغسالة هو 10 سنوات.
- (*) قد تختلف المواصفات وفقاً للغسالة التي تم شراؤها

8. التنظيف والصيانة

8.1 تحذير

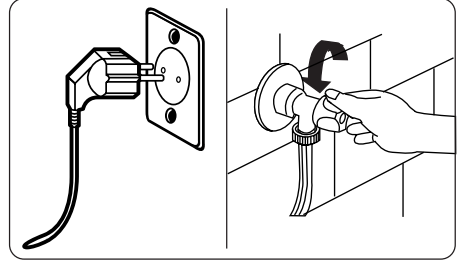

أوقف تشغيل مصدر التيار الكهربائي الخاص بك وانزع القابس من المقبس قبل إجراء صيانة الجهاز وتنظيفه. أوقف إمداد المياه قبل بدء صيانة الجهاز وتنظيفه.

⚠️ تنبيه: لا تستخدم المذيبات، أو المنظفات الكاشطة، أو منظفات الزجاج، أو مواد التنظيف متعددة الأغراض لتنظيف الجهاز. فقد تُتلف الأسطح البلاستيكية والمكونات الأخرى بسبب المواد الكيميائية التي تحتوي عليها.

8.2 فلتر مدخل الماء

تمنع فلتر مدخل المياه الأوساخ والمواد الغريبة من دخول الجهاز. نوصي بتنظيف هذه الفلاتر عندما يتعذر على الجهاز الحصول على المياه الكافية، على الرغم من أن إمداد المياه الخاصة بك قيد التشغيل، وعلى الرغم من أن الصنبور مفتوح. نوصي بتنظيف فلتر مدخل المياه كل شهرين.

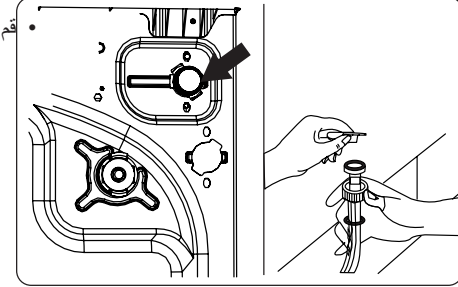

بفك خرطوم (خرطوم) مدخل المياه من الجهاز.

- لفك فلتر مدخل المياه من صمام مدخل المياه، استخدم كمامة طويلة الطرف لسحب الشريط البلاستيكي في الفلتر برفق.
 - يوجد فلتر مدخل الماء الثاني في الطرف الذي يثبت في الصنبور بخرطوم مدخل المياه. لفك فلتر مدخل المياه الثاني، استخدم كمامة طويلة الطرف لسحب الشريط البلاستيكي في الفلتر برفق.
 - نظّف الفلتر جيدًا باستخدام فرشاة ناعمة ثم اغسله بالماء والصابون واشطفه جيدًا. أعد تركيب الفلتر عن طريق دفعه برفق في مكانه الأصلي.
- ⚠️ تنبيه:** قد تتسدف الفلاتر في صمام مدخل المياه بسبب جودة المياه أو نقص الصيانة المطلوبة وقد تتمزق. وقد يسبب هذا تسرب المياه. ولا يغطي الضمان أي عطل من هذا القبيل.

8.3 فلتـر المضخة

فانتظر حتى يبرد قبل إجراء أي تنظيف أو صيانة.

(*) قد تختلف المواصفات وفقاً للجهاز الذي تم شراؤه.

8.4 درج المنظف

قد يسبب استخدام المنظفات تراكم بقايا المنظفات في درج المنظفات بمرور الوقت. نوصي بفك الدرج كل شهرين لتنظيف الرواسب المترابكة فيه.

لفك درج المنظفات:

- اسحب الدرج إلى الأمام حتى يتم تمديده إلى الخارج بالكامل.

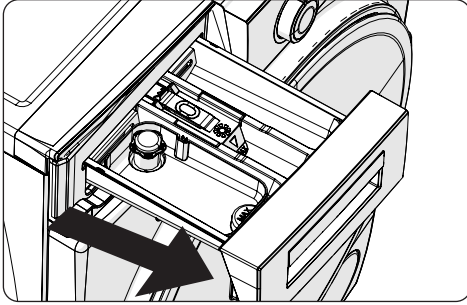

- اضغط على المنطقة المبيّنة أدناه داخل درج المنظفات الذي سحبتَه بالكامل إلى الخلف واستمر في سحب درج المنظفات وإزالته من مكانه

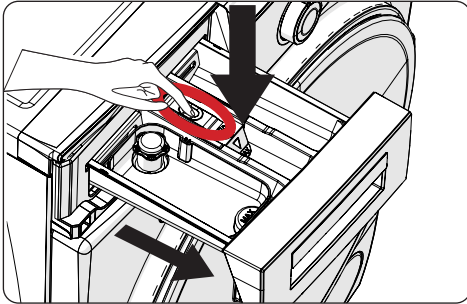

- قم بفك درج المنظفات وتفكيك مانع التدفق. قم بإزالة أي بقايا لمنعم الإقمشة بالكامل. أعد تركيب مانع التدفق بعد تنظيفه، وتحقق من استقراره في موضعه عند التركيب.

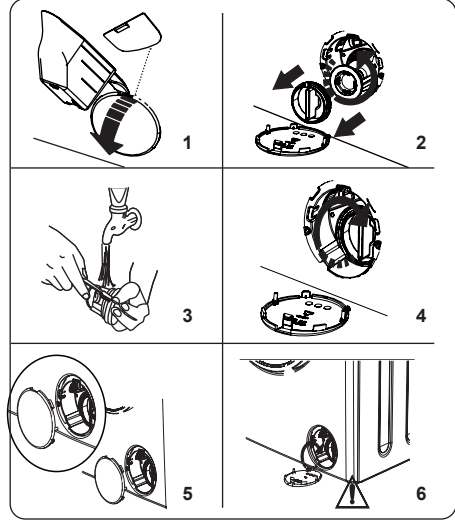

يطيل نظام فلتـر المضخة في الجهاز العمر الافتراضي للمضخة عن طريق منع الوبر من دخول الجهاز. نوصي بتنظيف فلتـر المضخة كل شهرين. يوجد فلتـر المضخة خلف الغطاء في الزاوية اليمنى السفلية. لتنظيف فلتـر المضخة.

1. يمكنك استخدام ملعقة المسحوق (*) المرفقة مع الجهاز الخاص بك أو لوحة توضيح مستوى السائل المنظف لفتح غطاء المضخة.

2. ضع طرف ملعقة المسحوق أو لوحة توضيح مستوى المنظف السائل في فتحة الغطاء واضغط برفق للخلف. سوف يفتح الغطاء.

- قبل فتح غطاء الفلتـر، ضع وعاءً تحت غطاء الفلتـر لتجميع أي ماء باقٍ في الجهاز.

- قم بفك الفلتـر عن طريق لفه عكس اتجاه عقارب الساعة وإزالته عن طريق السحب. انتظر حتى يتسرف الماء.

ملاحظة: اعتمادًا على كمية المياه الموجودة داخل الجهاز، قد تضطر إلى تفريغ وعاء تجميع المياه بضع مرات.

3. قم بإزالة أي مواد غريبة من الفلتـر باستخدام فرشاة ناعمة.

4. بعد التنظيف، أعد تركيب الفلتـر بإدخاله في موضعه الأصلي ولفه في اتجاه عقارب الساعة.

5. عند إغلاق غطاء المضخة، تأكد من أن الحوامل الموجودة داخل الغطاء تقابل الفتحات الموجودة على جانب اللوحة الأمامية.

6. أغلق غطاء الفلتـر.

تحذير: قد يكون الماء في المضخة ساخنًا،

9. جسم الغسالة/الأسطوانة

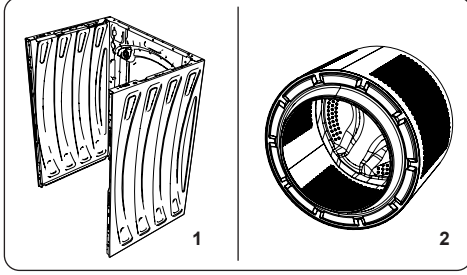

1. الجسم

استخدم مادة تنظيف خفيفة وغير كاشطة، أو صابونًا وماء لتنظيف السطح الخارجي للغسالة. جفّف السطح الخارجي بقطعة قماش ناعمة.

2. أسطوانة

لا تترك أشياء معدنية، مثل الإبر، ومشابك الورق، والنقود المعدنية، وما إلى ذلك، في الجهاز؛ فقد تؤدي هذه الأجسام إلى تكوّن بقع الصدأ في الأسطوانة. لتنظيف بقع الصدأ هذه، استخدم منظفًا لا يحتوي على الكلور، واتبع تعليمات الشركة المصنّعة للمنظف. وتجنّب استخدام الفرش السلكية أو الأجسام الصلبة لإزالة بقع الصدأ.

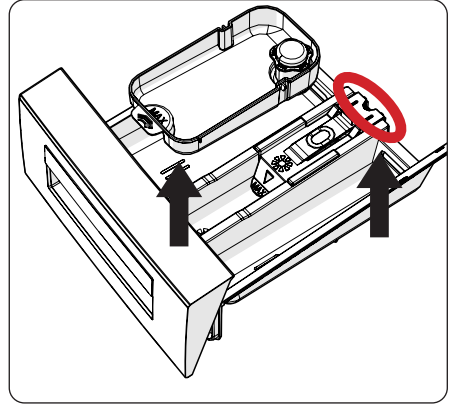

- اشطف بالفرشاة والكثير من الماء.
 - اجمع البقايا الموجودة داخل فتحة درج المنظفات بحيث لا تقع داخل الجهاز.
 - جفّف درج المنظفات بمنشفة أو قطعة قماش جافة وضعه مرة أخرى في مكانه
- ⚠ لا تغسل درج المنظفات في غسالة الصحون.

جهاز المنظفات السائلة (*)

لتنظيف وصيانة جهاز توضيح مستوى المنظفات السائلة، قم بفكه من موقعه كما هو موضّح في الصورة أدناه، وقم بإزالة بقايا المنظفات بالكامل منه. أعد تركيب الجهاز في موضعه الأصلي. تأكد من عدم وجود أي مواد متبقية داخل السيفون.

(*) قد تختلف المواصفات وفقًا للجهاز الذي تم شراؤه.

10. استكشاف الأخطاء وإصلاحها

- يجب أن يتم إصلاح الجهاز بواسطة شركة صيانة معتمدة. إذا كان الجهاز يتطلب إصلاحاً أو إذا لم تتمكن من حل مشكلة باستخدام المعلومات الواردة أدناه، فيجب عليك تنفيذ الخطوات التالية:
- افصل الجهاز عن مصدر التيار الكهربائي.
 - أعلق إمداد المياه.

الخطأ	السبب المحتمل	استكشاف الأخطاء وإصلاحها
لا يمكن تشغيل الجهاز.	الجهاز مفصول عن مصدر التيار الكهربائي.	قم بتوصيل قابس الجهاز بمصدر التيار الكهربائي.
	المنصهرات معيبة.	استبدل المنصهرات.
	لا تتوفر الطاقة الكهربائية من مصدر الطاقة الرئيسي.	تحقق من مصدر الطاقة الرئيسي.
	لم يتم الضغط على زر البدء/الإيقاف المؤقت.	اضغط على زر البدء/الإيقاف المؤقت.
	قرص اختيار البرامج في وضع «الإيقاف».	قم بإدارة قرص اختيار البرامج إلى الوضع المطلوب.
	باب الجهاز غير مغلق تمامًا.	أغلق باب الجهاز.
لا يسحب الجهاز الماء.	يتم إيقاف صنوبر الماء.	افتح الصنوبر.
	قد يكون خرطوم مدخل المياه ملتويًا.	تحقق من خرطوم مدخل المياه وقم بفرده.
	خرطوم مدخل المياه مسدود.	قم بتنظيف فلتر خرطوم مدخل المياه. (*)
	فلتر المدخل مسدود.	قم بتنظيف فلتر المدخل. (*)
لا يصرف الجهاز الماء.	باب الجهاز غير مغلق تمامًا.	أغلق باب الجهاز.
	خرطوم التصريف مسدود أو ملتوي.	تحقق من خرطوم التصريف ثم قم بتنظيفه أو فرده.
	فلتر المضخة مسدود.	قم بتنظيف فلتر المضخة. (*)
	الغسيل متكدس جدًا في الأسطوانة.	قم بتوزيع الغسيل في الجهاز بالتساوي.
الجهاز يهتز.	لم يتم ضبط أقدام الغسالة.	اضبط الأقدام. (**)
	لم تتم إزالة مسامير النقل المثبتة لنقل الغسالة.	قم بإزالة مسامير النقل من الجهاز. (**)
	حمولة صغيرة في الأسطوانة.	لن يمنع هذا تشغيل الجهاز.
	تم تحميل الجهاز بكمية غسيل زائدة عن الحد المناسب أو أن الغسيل منتشر بشكل غير متساو في الأسطوانة.	تجنب وضع حمولة غسيل زائدة في الأسطوانة. قم بتوزيع الغسيل بالتساوي في الأسطوانة.
تكونت رغوة زائدة في درج المنظفات.	الجهاز متوقف على سطح صلب.	لا تقم بوضع الغسالة على سطح صلب.
	تم استخدام كمية مفرطة من المنظفات.	اضغط على زر البدء/الإيقاف المؤقت. لإيقاف تكوّن الرغوة، قم بتخفيف ملعقة طعام من منعم الأقمشة في نصف لتر من الماء وصيّبها في درج المنظفات. اضغط على زر البدء/الإيقاف المؤقت بعد مرور 5-10 دقائق.
	تم استخدام منظفات خاطئة.	لا تستخدم سوى المنظفات المخصصة للغسالات الأوتوماتيكية.
نتائج الغسيل غير مرضية.	قطع الغسيل متسخة للغاية بالنسبة إلى برنامج الغسيل الذي حددته.	استخدم المعلومات الواردة في جدول البرامج لتحديد البرنامج الأنسب.
	تم استخدام كمية منظفات غير كافية.	استخدم كمية المنظفات كما هو موضح على العبوة.
نتائج الغسيل غير مرضية.	توجد كمية زائدة من الغسيل في الجهاز.	تحقق من عدم تجاوز سعة التحميل القصوى للبرنامج المحدد.
	ماء عسر.	ضع كمية أكبر من المنظف باتباع تعليمات الشركة المصنعة.
نتائج الغسيل غير مرضية.	الغسيل متكدس للغاية في الأسطوانة.	تأكد من توزيع الغسيل.

الخطأ	السبب المحتمل	استكشاف الأخطاء وإصلاحها
بمجرد تحميل الجهاز بالمياه، يتم تصريف المياه.	طرف خرطوم تصريف المياه منخفض للغاية بالنسبة إلى الجهاز.	تأكد من أن خرطوم تصريف المياه على ارتفاع مناسب. (**).
لا يظهر الماء في الأسطوانة أثناء الغسيل.	لا يوجد خطأ، الماء في الجزء غير المرئي من الأسطوانة.
الغسيل عليه بقايا المنظفات.	قد تظهر الجسيمات غير المتحللة لبعض المنظفات على الغسيل الخاص بك في شكل بقع بيضاء.	قم بإجراء شطف إضافي، أو نظّف الغسيل بفرشاة بعد أن يجف.
تظهر بقع رمادية على الغسيل.	هناك زيت، أو دهان، أو مرهم لم يُعالج على الغسيل.	استخدم كمية المنظفات كما هو موضح على العبوة في عملية الغسيل التالية.
لا تبدأ دورة العصر أو تبدأ في وقت متأخر عما هو متوقع.	لا يوجد خطأ. تم تنشيط نظام التحكم في الحمولة غير المتوازنة.	سيحاول نظام التحكم في الحمولة غير المتوازنة توزيع قطع الغسيل. ستبدأ دورة العصر بمجرد توزيع الغسيل. قم بتحميل قطع الغسيل في الأسطوانة بالتساوي لعملية الغسيل التالية.
يبقى الغسيل رطبًا بعد عملية التجفيف.	لم يتم تحديد برنامج التجفيف المناسب. قد يتم تجاوز سعة التحميل القصوى للبرنامج المحدد.	اختر برنامج تجفيف مناسبًا لغسيتك (انظر الصفحة 21 للحصول على جدول البرنامج)

(* انظر الفصل الخاص بصيانة وتنظيف جهازك.

(**) انظر الفصل المتعلق بتركيب الجهاز.

11. تحذيرات الأعطال التلقائية والإجراءات اللازمة

تم تجهيز الغسالة بنظام مدمج للكشف عن الأخطاء، يعمل عبر مجموعة من إضاءات عمليات الغسيل الواضحة. رموز العطل الأكثر شيوعًا واردة أدناه.

رمز المشكلة	الخطأ المحتمل	الإجراء المطلوب تنفيذه
Er 01	لم يتم إغلاق باب الجهاز جيدًا.	أغلق الباب جيدًا حتى تسمع صوت نقرة. إذا استمرت الإشارة إلى وجود خطأ في الجهاز، فأوقف تشغيل الجهاز وافصله من مصدر التيار الكهربائي، واتصل بأقرب وكيل خدمة معتمد على الفور.
Er 02	قد يكون ضغط الماء أو مستوى الماء داخل الجهاز منخفضًا.	تحقق من فتح الصنبور بالكامل. قد يكون هناك انقطاع في مصدر المياه. إذا استمرت المشكلة، فسيتم إيقاف الجهاز تلقائيًا بعد فترة. افصل الجهاز من مصدر التيار الكهربائي، وأغلق الصنبور واتصل بأقرب وكيل خدمة معتمد.
Er 03	المضخة معيبة، أو أن فلتر المضخة مسدود، أو أن التوصيل الكهربائي للمضخة معيب.	قم بتنظيف فلتر المضخة. إذا استمرت المشكلة، فاتصل بأقرب وكيل خدمة معتمد. (*)
Er 04	يحتوي الجهاز على كمية زائدة من الماء.	سيصرف الجهاز المياه تلقائيًا بمجرد تصريف المياه، أوقف تشغيل الجهاز وافصله من مصدر التيار الكهربائي. أغلق الصنبور واتصل بأقرب وكيل خدمة معتمد.

(*) انظر الفصل الخاص بصيانة وتنظيف جهازك.

www.ocean.it



52439920

